

Grete Olsen

**Rapport om kobling av skatte-
regnskapet og momsregisteret
for to kommuner**

Notater

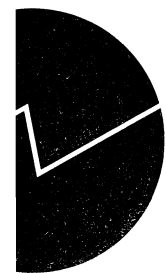

Rapport om kobling av skatteregnskapet og momsregisteret for to kommuner.

Innhold:	Side:
1 Innledning	2
2 Momsregisteret og skatteregnskapet	2
2.1 Terminvise omsetningsoppgaver fra momsregisteret	2
2.2 Skatteregnskap	2
2.3 Forholdet mellom registrene	2
2.4 Andel med entydig link.	4
3 Tabeller fra to-kommuner fil	5
3.1 Datagrunnlaget	5
3.2 Resultater	6
3.2.1 Forsinkelser, variabel 8-11 og 33-36.	6
3.2.2 Endringstall, variabel 4,6, 29 og 31.	6
3.2.3 Sesongvariasjoner, variabel 7 og 32.	7
3.2.4 Forholdet mellom lønnssum og samlet omsetning, variabel 37-40.	7
3.2.5 Beregnet merverdi, variabel 14 og 16.	9
4 Videre arbeid	10
5 Anbefalinger - etablering av landsfiler	10

4 vedlegg:

- Vedlegg 1: Tabeller
- Vedlegg 2: Teknisk beskrivelse for tabeller
- Vedlegg 3: Plot for samlet omsetning og lønnssum
- Vedlegg 4: Beskrivelse av link som er grunnlag for rapporten

GOI, 21. mars 1995

Rapport om kobling av skatteregnskapet og momsregisteret for to kommuner.

1 Innledning

Arbeidet med kobling av termindata fra skatteregnskapet og momsregisteret for to kommuner er et delprosjekt under registerprogrammets prosjekt "Et system av mikrofiler for økonomisk statistikk" (YBe/HUt/SGå/10.02.94). Målet for arbeidet som presenteres i denne rapporten er å prøve ut innhenting av data fra skatteregnskapet og å koble dataene til opplysninger fra momsregisteret. Av hensyn til skatteregnskapet er det valgt et utvalg for to kommuner. Det hentes ikke inn landsomfattende mikrodata til SSB fra skatteregnskapet i dag. Hovedprosjektet omfatter også en jobbfil basert på personregnskapet.

To kommuner, en bykommune og en landkommune er valgt ut som grunnlag for å prøve ut et system av bedriftsdata (infrastrukturfil). Termindata fra de to kommunene for årene 1991, 1992 og 1993 er stilt sammen, men det er ikke etablert noe system for terminvis oppdatering av filen.

2 Momsregisteret og skatteregnskapet

2.1 Terminvise omsetningsoppgaver fra momsregisteret

Enheter som driver momspliktig virksomhet rapporterer omsetning til fylkesskattekontorene for hver to-måneders termin. Enhetene er identifisert med momsnummer. De viktigste variablene i terminoppgavene er samlet omsetning, avgiftspliktig omsetning, utgående avgift, inngående avgift, grunnlag for investeringsavgift og investeringsavgift. I alt 1 658 enheter har levert oppgave for minst en termin i løpet av de tre aktuelle årene. Gjennomsnittlig ble det levert rundt 1 100 oppgaver pr. termin.

2.2 Skatteregnskap

Filene fra skatteregnskapet inneholder arbeidsgivernes terminvise innrapportering og betaling av arbeidsgiveravgift og lønnssum som er grunnlag for avgiften. I alt 1 299 enheter har levert oppgave for minst en termin i løpet av de tre aktuelle årene. Gjennomsnittlig ble det levert rundt 850 oppgaver pr. termin, men variasjonen fra termin til termin er stor.

2.3 Forholdet mellom registrene

Link mellom skatteregnskap og momsregister er etablert på grunnlag av link til arbeidsgivernummer og momsnummer i Det sentrale bedrifts- og foretaksregister (BoF). Dermed vil enheter som mangler link til BoF også mangle link mellom skatteregnskapet og momsregisteret. Foretak i BoF har næringskode og link til momsnummer. Bedrifter i

BoF har link til arbeidsgivernes avdelinger, dvs. arbeidsgivernummer med undernummer (i alt 11 siffer).

I arbeidsgiverregisteret er arbeidsgivere med flere avdelinger registrert med en arbeidsgiverenhet for hver avdeling. Arbeidsgivernummerets 8 første siffer er felles for avdelingene og identifiserer hovedarbeidsgiver, som i prinsippet tilsvarer foretak i BoF. De 3 siste sifrene i arbeidsgivernummeret identifiserer hver avdeling.

Enhetene i skatteregnskapet er identifisert med det samme arbeidsgivernummer som enhetene har i LTO, og kan kobles til momsdata via linkene i BoF. Data i skatteregnskapet er i all hovedsak knyttet til hovedarbeidsgiver, identifisert med de 8 første sifrene i arbeidsgivernummeret. Det vil si at data for flerbedriftsforetak er registrert på foretaksnivå og ikke uten videre kan fordeles på bedriftsnivå. Dermed må en eventuell fordeling på bedriftenes næring og kommune beregnes.

Figur 1 viser relasjoner mellom enhetene i registrene, antall enheter i skatteregnskapet og momsregisteret og antall enheter som har link.

Figur 1. Forholdet mellom de ulike registrene.

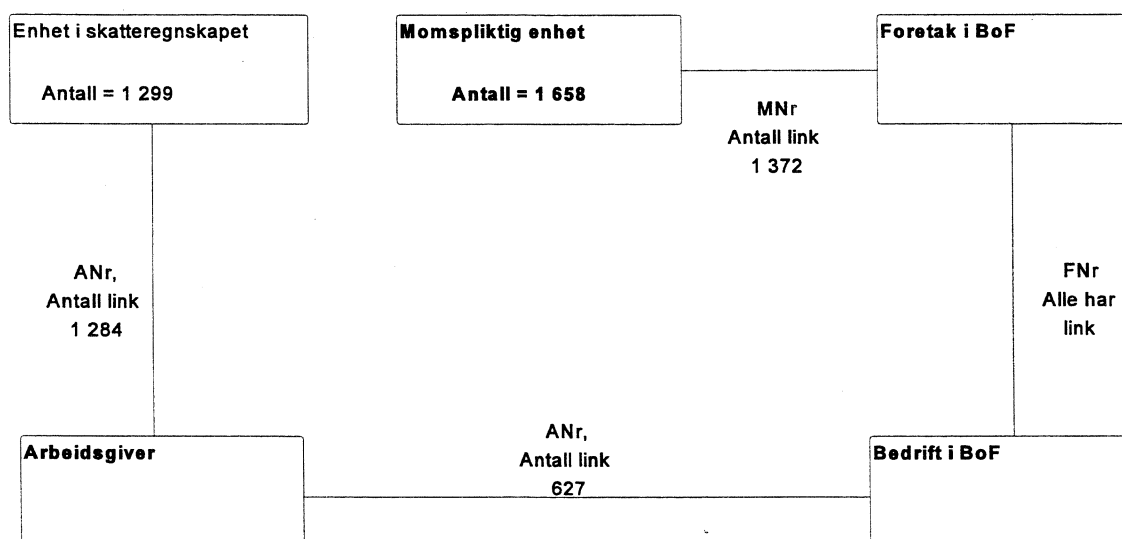

I figur 2 ser vi at bare 465 enheter finnes i både skatteregnskapet og momsregisteret og har link via bedrift og foretak i BoF. Av disse er 418 enbedriftsforetak. Enheter som ikke har link til BoF kan finnes i både skatteregnskapet og momsregisteret, men det vil ikke eksistere link mellom disse enhetene i grunnlaget for dette prosjektet.

Figur 2. Enheter med link mellom skatteregnskap om momsregister.

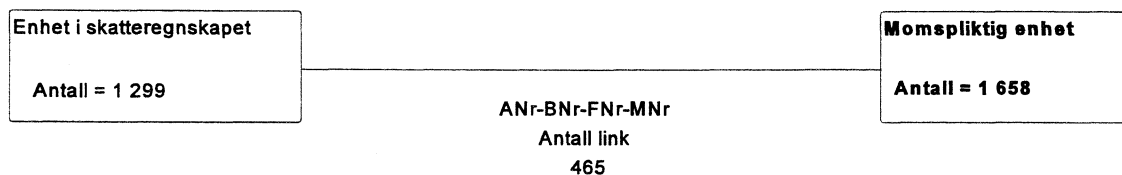

I det videre arbeid med denne rapporten blir enheter med entydig link mellom skatteregnskapet og momsregisteret via et enbedriftsforetak i BoF behandlet for seg. I figur 3 ser vi at bare 326 enheter har slik link. Det må etableres egne rutiner der hvor relasjonene er mer komplisert.

Figur 3. Enheter med entydig link via enbedriftsforetak.

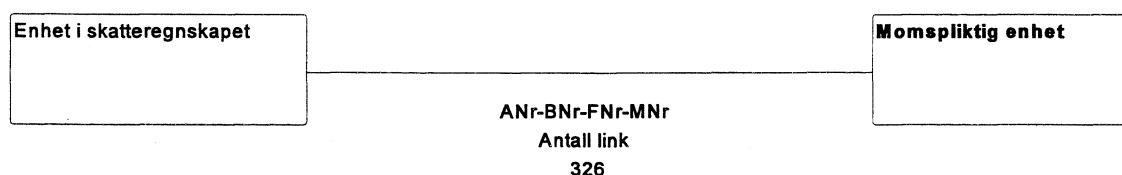

En mer detaljert beskrivelse av link og manglende link mellom de ulike registrene finnes i vedlegg 4.

2.4 Andel med entydig link.

De 326 enhetene som har en-til-en link via et enbedriftsforetak utgjør 25 prosent av enhetene i skatteregnskapet og 20 prosent av momsenehetene som har levert oppgave. Ser vi på samlet omsetning for hver termin utgjør summen for enheter med entydig link gjennomsnittlig 28 prosent av total sum for alle enheter. Terminvise lønnsommer for enheter med entydig link via enbedriftsforetak utgjør gjennomsnittlig 18 prosent av total sum for alle enheter.

Utdrag fra TABELL 1.A. og TABELL 2.A., og andel samlet omsetning og lønnssummer hos enbedriftsforetak med en-til-en link. Prosent.

Enheter i to kommuner. Data fra moms og skatteregnskap. Kr. i millioner .

	<----- månedsdata ----->						Total
24681012	for året

Fra TABELL 1.A. Alle enheter i to kommuner.							
3.Samlet omsetning.1991	580	578	653	558	680	656	3 705
1992	572	612	656	560	634	643	3 678
1993	509	568	614	539	642	604	3 476
Fra TABELL 2.A. Enbedriftsforetak med en-til-en link.							
3.Samlet omsetning.1991	164	174	191	168	201	191	1 089
1992	145	159	182	157	180	183	1 006
1993	134	160	179	156	178	168	975
Samlet omsetning for enheter i enbedriftsforetak med en-til-en link, i prosent av samlet omsetning for alle enheter:							
.....1991	28	30	29	30	30	29	29
1992	25	26	28	28	28	28	27
1993	26	28	29	29	28	28	28
Fra TABELL 1.A. Alle enheter i to kommuner.							
28. Lønnssummer....1991	152	154	186	161	148	192	992
1992	152	155	191	159	163	177	996
1993	150	156	178	154	159	168	966
Fra TABELL 2.A. Enbedriftsforetak med en-til-en link.							
28. Lønnssummer....1991	29	28	35	28	30	34	185
1992	23	21	33	27	30	33	167
1993	26	29	31	29	31	31	176
Lønnssummer for enheter i enbedriftsforetak med en-til-en link, i prosent av lønnssummer for alle enheter:							
.....1991	19	18	19	18	21	18	19
1992	15	14	18	17	18	19	17
1993	17	19	17	19	19	18	18

3 Tabeller fra to-kommuner fil

Vedlegg 1 inneholder tabeller som viser utviklingen for terminvise momsoppgaver og oppgaver for lønnssummer i skatteregnskapet for årene 1991, 1992 og 1993. Tabellene viser også forholdstall for opplysninger fra de to kildene. Innholdet i tabellene er beskrevet nærmere i vedlegg 2.

Denne presentasjonen gir en ide om sterke og svake sider i mikrofilen, sammenhengen mellom de to registrene og hvilke problemer vi står overfor ved utnytting av de tilgjengelige data. Nærmere kontroll og vurdering av datakvalitet og dataenes relevans for statistikkproduksjon må utføres på de enkelte fagseksjoner etter mønster av etablering av statistikk for varehandelen basert data fra momsregisteret.

3.1 Datagrunnlaget

I prinsippet skal avgiftsfri og avgiftspliktig omsetning i momsregisteret summeres opp til samlet omsetning. Dette er ikke alltid tilfelle. Avgiftsfri omsetning er en del av grunnlaget for beregning av merverdi. I disse beregningene blir samlet omsetning brukt som fasit, og avgiftsfri omsetning blir satt til differansen mellom samlet og avgiftspliktig omsetning.

Opptelling av antall med samlet omsetning gir av og til et lavere antall enn opptelling av antall enheter med avgiftspliktig omsetning fordi en del enheter har verdi i avgiftspliktig omsetning men 0 i samlet omsetning.

3.2 Resultater

Grunnlag for kommentarene er resultatene i tabell 2.A, vedlegg 1, plot i vedlegg 3, og korrelasjon mellom samlet omsetning og lønnssummer. Dette dekker enbedriftsforetak med entydig link mellom skatteregnskap og momsregisteret.

3.2.1 Forsinkelser, variabel 8-11 og 33-36.

Frist for levering av terminoppgave for merverdiavgift er 1 måned og 15 dager etter siste dag i terminen det leveres oppgave for. Uttaket fra momsregisteret til SSB blir tatt ca. to måneder/60 dager etter denne fristen. Enheter som har levert oppgave etter dette tidspunktet regnes som forsinkede i tabellene i vedlegg 1.

For de fleste terminer utgjør forsinkede meldinger en liten andel av samlet omsetning og lønnssummer. Forsinkede meldinger utgjør en større andel av samlet omsetning når vi antar at uttak til SSB blir tatt 14 dager etter fristen for å levere oppgave, men bortsett fra for siste termin i 1991 og 1992 er ikke endringen dramatisk.

Utdrag fra tabell 2.A. og ekstra data fra samme type tabell der grensen for forsinkelse er satt til 14 dager etter frist for levering av oppgave:

		<----- månedsdata ----->					
	24681012

11. Andel av total for samlet omsetning som er meldt i rett tid, prosent.							
Forsinket > 60 dager ...	1991	97	99	96	95	96	92
	1992	97	99	99	98	99	94
	1993	99	100	100	99	100	100
Forsinket > 14 dager ...	1991	95	95	94	94	93	83
	1992	95	96	96	98	97	86
	1993	95	98	92	98	97	99

36. Andel av total for lønnssummer som er meldt i rett tid, prosent.							
Forsinket > 60 dager....	1991	98	96	98	97	98	86
	1992	97	96	95	95	97	92
	1993	95	94	91	94	100	100
Forsinket > 14 dager....	1991	93	94	93	91	93	59
	1992	90	89	90	91	92	82
	1993	90	89	88	90	97	100

3.2.2 Endringstall, variabel 4,6, 29 og 31.

Ved sammenligning av terminoppgave for samlet omsetning med oppgaven for samme termin i det foregående år er utviklingen konsekvent negativ, men varierer en del selv om tilbakegangen reduseres i løpet av 1992 og 1993. Variasjonen i endringstallene jevnes ut når grunnlaget er akkumulert samlet omsetning, og disse endringstallene viser en jevn reduksjon av tilbakegangen.

Endringstallene for lønnssum er langt mer ustabile enn endringstallene for samlet omsetning. For å tolke disse tallene er det nødvendig med god oversikt over begivenheter som påvirker lønnsutbetalinger slik som etterbetaling av lønn etter lønnsoppgjør, utbetaling av feriepenge og julegratiale osv. Disse begivenhetene vil variere både i tid og volum i ulike næringer og tariffområder.

Endringstall basert på akkumulerte lønssummer viser en noe jevnere utvikling, og er konsekvent negative ved sammenligning av terminene 1991 og 1992 og konsekvent positive ved sammenligning av terminene i 1992 og 1993. Veksten fra 1992 til 1993 oppveier imidlertid aldri nedgangen fra 1991 til 1992.

Utdrag fra TABELL 2.A. Enheter i to kommuner. Enbedriftsforetak med en-til-en link.

	<----- månedssdata ----->						Total
24681012	for året
4. Samlet omsetning, endring fra samme termin							
forrige år, % ..1992	-12	-8	-5	-6	-11	-4	-8
1993	-8	-	-2	-1	-1	-8	-3
6. Samlet omsetning akkumulert, endring fra samme termin							
forrige år, % ..1992	-12	-10	-8	-8	-8	-8	-8
1993	-8	-3	-3	-2	-2	-3	-3
29. Lønssummer, endring fra samme termin							
forrige år, % ..1992	-21	-24	-5	-5	-2	-5	-10
1993	15	38	-9	9	3	-6	6
31. Lønssummer akkumulert, endring fra samme termin							
forrige år, % ..1992	-21	-22	-16	-13	-11	-10	-10
1993	15	26	11	10	9	6	6

3.2.3 Sesongvariasjoner, variabel 7 og 32.

Lønssummer og samlet omsetning varierer systematisk i løpet av året, men sesongmønsteret ser ikke ut til å være stabilt over tid.

Utdrag fra TABELL 2.A. Enheter i to kommuner. Enbedriftsforetak med en-til-en link. Termindata i prosent av gjennomsnittlig verdi pr. termin for året.

	<----- månedssdata ----->					
24681012
7. Samlet omsetning,						
% av årsgj.snitt.1991	91	96	105	92	111	105
1992	86	95	108	94	107	109
1993	83	98	110	96	110	103
32. Lønssummer i %						
av årsgj.snitt...1991	94	90	115	92	99	112
1992	82	76	120	97	107	118
1993	89	99	104	100	104	104

3.2.4 Forholdet mellom lønssum og samlet omsetning, variabel 37-40.

Lønssommene i skatteregnskapet utgjør fra 13 til 19 prosent av samlet omsetning for samme termin. Denne variasjonen jevnes ut når summene akkumuleres for terminene innefor et år.

Utdrag fra TABELL 2.A. Enheter i to kommuner. Enbedriftsforetak med en-til-en link. Forholdet mellom lønssum og samlet omsetning.

	----- månedsdata -----						Total for året
24681012	
LØNSSUM SKATTEREGNSKAP / SAMLET OMSETNING FRA MOMS							
37. Termindata							
lønn/omsetning, % .1991	18	16	19	17	15	18	17
1992	16	13	18	17	17	18	17
1993	19	18	17	19	17	18	18
38. Akkumulerte tall							
lønn/oms., % ...1991	18	17	17	17	17	17	17
1992	16	14	16	16	16	17	17
1993	19	19	18	18	18	18	18

For hver termin i 1991 er det plottet og funnet korrelasjon for lønssum og samlet omsetning for enheter som har entydig link mellom skatteregnskap og momsregisteret via et enbedriftsforetak i BoF. For hver av terminene er det også plottet og funnet korrelasjon der enheten med høyest samlet omsetning og enheter med null i samlet omsetning eller lønssum er holdt utenfor. Plottene finnes i vedlegg 3.

Vi finner en høy positiv korrelasjon for lønssum og samlet omsetning, men korrelasjonen synker når enheter med ekstrem verdi eller verdi 0 holdes utenfor. I årets to siste terminer øker korrelasjonen noe, særlig når enheter med ekstrem verdi eller verdi 0 holdes utenfor.

Korrelasjon for samlet omsetning og lønssummer for hver termin i 1991.

Termin, etter månedsnr.	I alt		Uten enheter med verdi 0 eller ekstremverdi	
	Antall	Korrelasjon	Antall	Korrelasjon
2	207	0,92699	177	0,76959
4	205	0,92117	172	0,70593
6	205	0,91286	177	0,75838
8	210	0,92722	182	0,76488
10	199	0,95750	179	0,86326
12	239	0,94885	203	0,87101

Variasjonen i forholdet mellom lønssummer og beregnet merverdi (beskrevet under variabel 12 og 14 i vedlegg 2) er langt større enn variasjon i forholdet mellom lønssummer og samlet omsetning. Lønssommene utgjør mellom 64 og 97 prosent av beregnet merverdi. Her er det fortsatt store variasjoner når summene akkumuleres.

Utdrag fra TABELL 2.A. Enheter i to kommuner. Enbedriftsforetak med en-til-en link.

<----- månedsdata ----->							Total
.....24681012	for året	

LØNNSSUM SKATTEREGNSKAP / MERVERDI BEREGNET FRA MOMS

39. Termindata

lønn/merverdi, %	1991	87	84	97	81	64	66	78
	1992	64	66	75	65	69	70	69
	1993	85	71	65	72	64	71	71

40. Akkumulerte tall

lønn/merverdi, %	1991	87	90	97	95	89	87	87
	1992	64	67	73	72	73	76	76
	1993	85	79	75	75	74	77	77

For å avgjøre om det er mulig å benytte momsoppgaver til imputering ved manglende oppgave til skatteregnskapet og omvendt er det nødvendig med nærmere studier av forholdstallene på mikronivå. Hypotesen om forholdstall som grunnlag for imputering gjelder på mikronivå, det vil si at det skal være en systematisk sammenheng mellom momsdata og data fra skatteregnskapet for hver enkelt enhet.

3.2.5 Beregnet merverdi, variabel 14 og 16.

Beregning av merverdi på grunnlag av data fra momsregisteret er foreløpig på eksperimentstadiet. Store variasjoner i avgiftspliktig omsetning og utgående og inngående merverdiavgift i løpet av året skaper problemer for beregningene. I en del tilfeller kan avgiftspliktig omsetning være negativ, eller utgående avgift kan være større enn inngående avgift slik at innbetalt avgift blir negativ. Enheter med slike verdier vil få negativ merverdi med den beregningsmetoden som er benyttet her, og blir derfor holdt utenfor slike beregninger.

Hvis det lykkes å utvikle en god metode for beregning av merverdi vil dette bli en svært nyttig variabel bl.a. for å dekke Eurostats krav om statistikk for "value added".

Utdrag fra TABELL 2.A. Enheter i to kommuner. Enbedriftsforetak med en-til-en link. Beregnet merverdi. Kr. i millioner.

<----- månedsdata ----->							Total
.....24681012	for året	

14. Merverdi beregnet fra

terminverdier...	1991	33	33	36	35	48	52	237
	1992	36	32	44	41	43	47	243
	1993	31	41	47	41	48	43	250

16. Merverdi beregnet fra akkumulerte

verdier.....	1991	33	63	95	126	168	212	212
	1992	36	65	106	145	184	219	219
	1993	31	70	114	152	197	229	229

4 Videre arbeid

Omsetningsdata fra momsregisteret er hittil tatt i bruk som grunnlag for års- og korttidsstatistikk for varehandel. Videre er det aktuelt å ta i bruk opplysninger om omsetning fra momsregisteret og lønnssummer fra skatteregnskapet i korttidsstatistikk for industri og bygge- og anleggsvirksomhet. Det er nå opp til fagseksjonene å vurdere datakvaliteten for de aktuelle statistikkområdene. Aktuelle seksjoner vil bli kontaktet bl.a. for vurdering av utforming av mikrofilen som er utarbeidet og for sammenligning med egne data.

Det er aktuelt å arbeide videre med filen for to kommuner f.eks. ved å utvide med sysselsetting fra jobbfilen. Dette vil skje i regi av andre prosjekter beskrevet i VP95, som TSL-statistikk og metoder for registerstatistikk.

Delprosjektet for kobling av termindata fra skatteregnskapet og momsregisteret for to kommuner avsluttes med denne rapporten.

5 Anbefalinger - etablering av landsfiler

Edb-opplegget som er etablert for å opprette mikrofilen for to kommuner er bygget opp slik at det også skal kunne benyttes for landsfiler. Det kan være behov for noe programmeringsarbeid for å effektivisere programmene, men det er også helt avgjørende for vellykket produksjon av landsfiler at masselageret på unix er stabilt og effektivt. Bare et forsøk med filer for hele landet kan vise om opplegget holder for så store filer.

**Tabeller til rapport om kobling av
skatteregnskapet og momsregisteret for to
kommuner.**

TABELL 1.A. Alle enheter i to kommuner.
Data fra moms og skatteregnskap. Kr. i millioner .

	månedsdata							Total for året
	<--24681012	
TOTALT ANTALL ENHETER								
0. Antall enheter i skatteregnskapet..	1991	951	924	906	917	897	1 061	1 193
	1992	809	817	825	827	828	945	1 086
	1993	784	783	795	790	803	859	1 008
1. Antall enheter med momsdata	1991	1 246	1 158	1 154	1 137	1 146	1 149	1 381
	1992	1 242	1 156	1 147	1 132	1 110	1 106	1 366
	1993	1 115	1 095	1 094	1 091	1 074	1 049	1 228
MOMSDATA								
2. Antall med samlet omsetning.....	1991	954	924	919	918	924	952	.
	1992	957	922	921	915	919	935	.
	1993	858	862	889	890	881	889	.
3. Samlet omsetning.....	1991	580	578	653	558	680	656	3 705
	1992	572	612	656	560	634	643	3 678
	1993	509	568	614	539	642	604	3 476
4. Endring fra forrige år, %	1992	-1	6	1	-	-7	-2	-1
	1993	-11	-7	-6	-4	1	-6	-5
5. Samlet omsetning, akkumulert.....	1991	580	1 158	1 811	2 369	3 049	3 705	3 705
	1992	572	1 184	1 841	2 400	3 035	3 678	3 678
	1993	509	1 077	1 691	2 230	2 872	3 476	3 476
6. Endring fra forrige år, akk, %	1992	-1	2	2	1	-	-1	-1
	1993	-11	-9	-8	-7	-5	-5	-5
7. Samlet omsetning, % av årsgj.snitt.	1991	94	94	106	90	110	106	.
	1992	93	100	107	91	103	105	.
	1993	88	98	106	93	111	104	.
8. Antall med > 60 dagers forsinkelse.	1991	226	57	45	51	44	75	.
	1992	226	50	60	49	32	36	.
	1993	60	29	16	11	8	-	.
9. - i prosent av ant m. oms.....	1991	24	6	5	6	5	8	.
	1992	24	5	7	5	3	4	.
	1993	7	3	2	1	1	-	.
10. Samlet oms., forsinka satt til 0..	1991	553	568	644	530	667	601	3 564
	1992	537	608	644	553	629	611	3 581
	1993	501	565	613	537	641	604	3 460
11. - i prosent av samlet oms.....	1991	95	98	99	95	98	92	96
	1992	94	99	98	99	99	95	97
	1993	98	99	100	100	100	100	100
12. Antall med beregnet merverdi.....	1991	825	707	748	767	736	776	.
	1992	803	732	754	760	762	795	.
	1993	707	695	743	756	727	721	.
13. Samlet omsetning for de med beregnet merverdi.....	1991	389	344	453	405	483	479	2 553
	1992	386	406	454	393	452	474	2 565
	1993	348	371	427	401	478	431	2 457
14. Merverdi beregnet fra terminverd..	1991	136	105	149	126	169	170	855
	1992	135	108	141	129	147	156	816
	1993	113	108	135	123	153	142	774
15. Antall med merverdi beregnet fra akkumulerte verdier.....	1991	825	865	937	966	996	1 026	.
	1992	803	874	933	971	1 008	1 036	.
	1993	707	777	850	888	909	941	.
16. Merverdi beregnet fra akk.verdier.	1991	136	228	362	468	617	755	755
	1992	135	230	359	476	608	745	745
	1993	113	210	333	444	586	702	702
17. Antall med avgiftspliktig oms.....	1991	991	908	909	906	917	939	.
	1992	987	903	911	903	906	925	.
	1993	847	847	876	877	865	878	.
18. Avgiftspliktig omsetning.....	1991	452	417	486	429	521	514	2 820
	1992	445	438	493	420	480	513	2 789
	1993	372	422	454	416	488	483	2 634
19. Antall med utgående avgift.....	1991	1 003	921	922	922	928	945	.
	1992	999	918	914	909	919	937	.
	1993	860	856	881	888	874	883	.
20. Utgående avgift.....	1991	90	83	97	86	104	103	564
	1992	89	88	99	84	96	103	558
	1993	82	93	100	92	107	106	579

Fortsettelse. Side 2.
 TABELL 1.A. Alle enheter i to kommuner.
 Data fra moms og skatteregnskap. Kr. i millioner .

	månedsdata						Total for året	
24681012		
forts. MOMSDATA								
21. Antall med inngående avgift.....	1991	998	910	896	896	909	949	.
	1992	1 011	909	898	892	895	910	.
	1993	858	854	873	865	864	879	.
22. Inngående avgift.....	1991	79	84	84	74	87	87	495
	1992	77	81	83	71	84	92	488
	1993	69	86	86	77	88	95	501
23. Ant. med grunnlag investeringsavg.	1991	836	763	747	740	770	815	.
	1992	848	758	757	757	773	793	.
	1993	718	723	734	736	751	773	.
24. Grunnlag for investeringsavgift...	1991	28	20	19	17	20	30	134
	1992	22	18	20	16	24	34	134
	1993	15	15	16	16	19	25	107
25. Antall med investeringsavgift.....	1991	838	763	747	739	769	816	.
	1992	849	759	755	757	773	794	.
	1993	718	723	733	736	751	773	.
26. Investeringsavgift.....	1991	2	1	1	1	1	2	9
	1992	2	1	1	1	2	2	9
	1993	1	1	1	1	1	2	7
DATA FRA SKATTEREGNSKAP								
27. Anntall med lønssum.....	1991	620	607	614	626	622	761	.
	1992	578	602	623	627	613	737	.
	1993	581	574	594	570	594	609	.
28. Lønssummer.....	1991	152	154	186	161	148	192	992
	1992	152	155	191	159	163	177	996
	1993	150	156	178	154	159	168	966
29. Endring fra forrige år, %	1992	-	1	2	-1	10	-8	-
	1993	-1	-	-7	-3	-2	-5	-3
30. Lønssummer, akkumulert.....	1991	152	305	492	652	800	992	992
	1992	152	307	498	657	820	996	996
	1993	150	306	484	638	797	966	966
31. Endring fra forrige år, akk, %	1992	-	1	1	1	2	-	-
	1993	-1	-	-3	-3	-3	-3	-3
32. Lønssummer i % av årsgj.snitt....	1991	92	93	113	97	90	116	.
	1992	91	94	115	96	98	106	.
	1993	93	97	111	96	99	105	.
33. Ant. med > 60 dagers forsinkelse..	1991	48	50	38	39	21	114	.
	1992	43	48	43	30	20	79	.
	1993	42	31	31	26	3	-	.
34. - i prosent av ant m. lønn.....	1991	8	8	6	6	3	15	.
	1992	7	8	7	5	3	11	.
	1993	7	5	5	5	1	-	.
35. Lønssummer, forsinka satt til 0..	1991	148	149	183	156	145	136	917
	1992	147	150	187	157	161	121	923
	1993	147	137	174	152	159	168	937
36. - i prosent av lønssummer.....	1991	98	97	98	97	98	71	92
	1992	97	96	98	99	99	68	93
	1993	98	88	98	98	100	100	97
LØNNSSUM SKATTEREGNSKAP / SAMLET OMSETNING FRA MOMS								
37. Termindata lønn/omsetning, %	1991	26	27	29	29	22	29	27
	1992	26	25	29	28	26	27	27
	1993	30	27	29	29	25	28	28
38. Akkumulerte tall lønn/oms., %	1991	26	26	27	28	26	27	27
	1992	26	26	27	27	27	27	27
	1993	30	28	29	29	28	28	28
LØNNSSUM SKATTEREGNSKAP / MERVERDI BEREGNET FRA MOMS								
39. Termindata lønn/merverdi, %	1991	111	146	125	128	88	113	116
	1992	112	144	135	123	111	113	122
	1993	132	144	132	125	104	119	125
40. Akkumulerte tall lønn/merverdi, %	1991	111	134	136	139	130	131	131
	1992	112	134	138	138	135	134	134
	1993	132	146	146	144	136	138	138

TABELL 1.B. Data fra moms og skatteregnskap. Alle enheter i to kommuner.
Fordelt på kommune fra moms, eller skatteregnskap. Kommune: By kommune. Kr. i millioner.

		-----> månedsdata <-----						Total for året
	24681012	
TOTALT ANTALL ENHETER								
0. Antall enheter i skatteregnskapet	1991	712	686	667	674	664	788	861
	1992	589	602	602	594	596	689	779
	1993	579	571	582	580	587	620	731
1. Antall enheter med momsdata	1991	873	825	817	804	812	814	974
	1992	862	806	797	783	761	764	945
	1993	768	753	752	751	742	719	841
MOMSDATA								
2. Antall med samlet omsetning	1991	664	661	657	650	655	675	.
	1992	664	649	641	639	644	654	.
	1993	605	612	625	619	614	612	.
3. Samlet omsetning	1991	434	433	482	423	514	508	2 793
	1992	440	472	504	428	482	497	2 822
	1993	393	449	479	419	514	476	2 730
4. Endring fra forrige år, %	1992	1	9	5	1	-6	-2	1
	1993	-11	-5	-5	-2	7	-4	-3
5. Samlet omsetning, akkumulert	1991	434	867	1 348	1 771	2 285	2 793	2 793
	1992	440	912	1 416	1 844	2 325	2 822	2 822
	1993	393	842	1 321	1 740	2 254	2 730	2 730
6. Endring fra forrige år, akk, %	1992	1	5	5	4	2	1	1
	1993	-11	-8	-7	-6	-3	-3	-3
7. Samlet omsetning, % av årsgj.snitt	1991	93	93	103	91	110	109	.
	1992	94	100	107	91	102	106	.
	1993	86	99	105	92	113	105	.
8. Antall med > 60 dagers forsinkelse	1991	121	45	34	34	33	54	.
	1992	123	35	45	37	22	26	.
	1993	37	22	14	6	6	-	.
9. - i prosent av ant m. oms	1991	18	7	5	5	5	8	.
	1992	19	5	7	6	3	4	.
	1993	6	4	2	1	1	-	.
10. Samlet oms., forsinka satt til 0.	1991	418	424	473	396	502	460	2 672
	1992	416	469	494	422	477	465	2 743
	1993	390	446	478	417	513	476	2 719
11. - i prosent av samlet oms	1991	96	98	98	94	98	90	96
	1992	95	99	98	99	99	94	97
	1993	99	99	100	99	100	100	100
12. Antall med beregnet merverdi	1991	569	513	546	550	524	550	.
	1992	553	521	532	546	537	565	.
	1993	504	498	529	530	522	499	.
13. Samlet omsetning for de med beregnet merverdi	1991	319	289	365	330	397	392	2 091
	1992	323	345	379	322	378	396	2 143
	1993	293	316	361	323	403	354	2 050
14. Merverdi beregnet fra terminverd.	1991	110	86	120	98	136	133	684
	1992	110	84	115	104	119	125	658
	1993	92	89	110	97	128	112	627
15. Antall med merverdi beregnet fra akkumulerte verdier	1991	569	604	656	677	702	720	.
	1992	553	597	638	670	694	717	.
	1993	504	552	602	623	642	659	.
16. Merverdi beregnet fra akk.verdier	1991	110	185	297	382	504	612	612
	1992	110	183	290	385	492	600	600
	1993	92	170	272	359	480	567	567
17. Antall med avgiftspliktig oms	1991	682	650	651	642	649	669	.
	1992	680	638	635	633	636	648	.
	1993	598	602	618	610	603	608	.
18. Avgiftspliktig omsetning	1991	350	333	385	339	417	411	2 235
	1992	352	355	399	334	389	413	2 242
	1993	303	350	371	335	401	387	2 146
19. Antall med utgående avgift	1991	691	660	662	652	658	673	.
	1992	689	649	638	638	643	656	.
	1993	605	608	622	619	608	612	.
20. Utgående avgift	1991	70	67	77	68	83	82	447
	1992	70	71	80	67	78	83	448
	1993	67	77	82	74	88	85	472

Fortsettelse. Side 2.

TABELL 1.B. Data fra moms og skatteregnskap. Alle enheter i to kommuner.

Fordelt på kommune fra moms, eller skatteregnskap. Kommune: By kommune. Kr. i millioner.

	-----> månedsdata <-----24681012							Total for året
-----> forts. MOMSDATA <----- ----->								
21. Antall med inngående avgift.....	1991	688	649	640	636	645	673	.
	1992	693	641	626	623	621	640	.
	1993	601	610	614	599	600	608	.
22. Inngående avgift.....	1991	58	62	63	57	65	67	372
	1992	58	63	63	53	64	71	373
	1993	53	68	67	61	70	75	393
23. Ant. med grunnlag investeringsavg.	1991	571	545	537	522	552	578	.
	1992	588	538	529	528	537	557	.
	1993	502	511	514	507	523	534	.
24. Grunnlag for investeringsavgift...	1991	21	14	13	12	13	24	97
	1992	14	13	15	10	17	26	95
	1993	11	11	13	12	14	19	80
25. Antall med investeringsavgift.....	1991	573	545	537	521	551	579	.
	1992	589	539	527	528	537	558	.
	1993	502	511	513	507	523	534	.
26. Investeringsavgift.....	1991	1	1	1	1	1	2	7
	1992	1	1	1	1	1	2	7
	1993	1	1	1	1	1	1	6
-----> DATA FRA SKATTEREGNSKAP <----- ----->								
27. Anntall med lønssum.....	1991	477	459	480	485	471	597	.
	1992	441	467	479	476	477	588	.
	1993	455	445	459	444	461	483	.
28. Lønssummer.....	1991	127	122	150	126	113	157	796
	1992	125	128	150	127	127	141	797
	1993	119	124	145	121	127	135	772
29. Endring fra forrige år, %	1992	-2	5	-	-	12	-10	-
	1993	-5	-4	-3	-4	-	-4	-3
30. Lønssummer, akkumulert.....	1991	127	249	399	525	639	796	796
	1992	125	253	402	529	656	797	797
	1993	119	242	388	509	636	772	772
31. Endring fra forrige år, akk, %	1992	-2	1	1	1	3	-	-
	1993	-5	-4	-4	-4	-3	-3	-3
32. Lønssummer i % av årsgj.snitt....	1991	96	92	113	95	86	118	.
	1992	94	96	113	95	96	106	.
	1993	92	96	113	94	99	105	.
33. Ant. med > 60 dagers forsinkelse..	1991	40	43	33	36	18	88	.
	1992	36	37	34	22	15	68	.
	1993	31	25	25	24	2	-	.
34. - i prosent av ant m. lønn.....	1991	8	9	7	7	4	15	.
	1992	8	8	7	5	3	12	.
	1993	7	6	5	5	-	-	.
35. Lønssummer, forsinka satt til 0..	1991	124	117	147	122	110	102	723
	1992	120	123	147	125	127	86	727
	1993	116	105	142	119	127	135	744
36. - i prosent av lønssummer.....	1991	97	97	98	96	97	65	91
	1992	97	96	98	99	99	61	91
	1993	98	85	98	98	100	100	96
LØNSSUM SKATTEREGNSKAP / SAMLET OMSETNING FRA MOMS								
37. Terminata lønn/omsetning, %	1991	29	28	31	30	22	31	28
	1992	28	27	30	30	26	28	28
	1993	30	28	30	29	25	28	28
38. Akkumulerte tall lønn/oms., %	1991	29	29	30	30	28	28	28
	1992	28	28	28	29	28	28	28
	1993	30	29	29	29	28	28	28
LØNSSUM SKATTEREGNSKAP / MERVERDI BEREGNET FRA MOMS								
39. Terminata lønn/merverdi, %	1991	115	141	125	129	84	117	116
	1992	113	152	130	122	107	113	121
	1993	129	139	132	126	99	121	123
40. Akkumulerte tall lønn/merverdi, %	1991	115	135	135	137	127	130	130
	1992	113	138	139	137	133	133	133
	1993	129	143	142	142	133	136	136

TABELL 1.B. Data fra moms og skatteregnskap. Alle enheter i to kommuner.
 Fordelt på kommune fra moms, eller skatteregnskap. Kommune: Land kommune. Kr. i millioner .

		-----<----- månedsdata ----->-----						Total	
	24681012	for året	
TOTALT ANTALL ENHETER									
0.	Antall enheter i skatteregnskapet	1991	239	238	239	243	233	273	333
		1992	220	215	223	233	232	256	307
		1993	205	212	213	210	216	239	277
1.	Antall enheter med momsdata	1991	373	333	337	333	334	335	407
		1992	380	350	350	349	349	342	421
		1993	347	342	342	340	332	330	387
MOMSDATA									
2.	Antall med samlet omsetning	1991	290	263	262	268	269	277	.
		1992	293	273	280	276	275	281	.
		1993	253	250	264	271	267	277	.
3.	Samlet omsetning	1991	146	145	172	134	166	148	912
		1992	132	140	152	132	153	146	856
		1993	116	119	135	120	128	128	747
4.	Endring fra forrige år, %	1992	-9	-4	-11	-2	-8	-1	-6
		1993	-13	-15	-11	-9	-16	-12	-13
5.	Samlet omsetning, akkumulert	1991	146	292	463	598	764	912	912
		1992	132	272	424	557	709	856	856
		1993	116	235	370	490	618	747	747
6.	Endring fra forrige år, akk, %	1992	-9	-7	-8	-7	-7	-6	-6
		1993	-13	-14	-13	-12	-13	-13	-13
7.	Samlet omsetning, % av årsgj.snitt	1991	96	96	113	88	109	98	.
		1992	93	98	107	93	107	103	.
		1993	93	96	109	96	103	103	.
8.	Antall med > 60 dagers forsinkelse	1991	105	12	11	17	11	21	.
		1992	103	15	15	12	10	10	.
		1993	23	7	2	5	2	-	.
9.	- i prosent av ant m. oms	1991	36	5	4	6	4	8	.
		1992	35	5	5	4	4	4	.
		1993	9	3	1	2	1	-	.
10.	Samlet oms., forsinka satt til 0.	1991	136	144	171	134	165	142	892
		1992	121	139	150	131	152	146	838
		1993	111	119	135	120	128	128	741
11.	- i prosent av samlet oms	1991	93	99	100	100	100	96	98
		1992	91	99	99	99	100	99	98
		1993	96	100	100	100	100	100	99
12.	Antall med beregnet merverdi	1991	256	194	202	217	212	226	.
		1992	250	211	222	214	225	230	.
		1993	203	197	214	226	205	222	.
13.	Samlet omsetning for de med beregnet merverdi	1991	70	55	88	76	87	87	462
		1992	64	61	74	72	75	77	422
		1993	55	55	66	78	76	77	407
14.	Merverdi beregnet fra terminverd.	1991	26	19	30	28	33	36	171
		1992	25	24	26	25	28	31	158
		1993	22	19	25	26	25	29	146
15.	Antall med merverdi beregnet fra akkumulerte verdier	1991	256	261	281	289	294	306	.
		1992	250	277	295	301	314	319	.
		1993	203	225	248	265	267	282	.
16.	Merverdi beregnet fra akk.verdier	1991	26	43	65	86	113	142	142
		1992	25	46	69	92	117	145	145
		1993	22	40	61	84	106	134	134
17.	Antall med avgiftspliktig oms	1991	309	258	258	264	268	270	.
		1992	307	265	276	270	270	277	.
		1993	249	245	258	267	262	270	.
18.	Avgiftspliktig omsetning	1991	102	84	101	90	105	103	585
		1992	93	83	94	86	91	100	547
		1993	69	72	83	81	87	96	488
19.	Antall med utgående avgift	1991	312	261	260	270	270	272	.
		1992	310	269	276	271	276	281	.
		1993	255	248	259	269	266	271	.
20.	Utgående avgift	1991	20	17	20	18	21	21	117
		1992	19	17	19	17	18	20	109
		1993	15	16	18	18	19	21	107

Fortsettelse. Side 2.

TABELL 1.B. Data fra moms og skatteregnskap. Alle enheter i to kommuner.

Fordelt på kommune fra moms, eller skatteregnskap. Kommune: Land kommune. Kr. i millioner .

	-----> månedsdata <-----						Total for året	
24681012		
forts. MOMSDATA								
21. Antall med inngående avgift.....	1991	310	261	256	260	264	276	.
	1992	318	268	272	269	274	270	.
	1993	257	244	259	266	264	271	.
22. Inngående avgift.....	1991	21	22	21	18	22	20	124
	1992	19	18	20	18	20	20	115
	1993	16	18	19	16	19	20	108
23. Ant. med grunnlag investeringsavg.	1991	265	218	210	218	218	237	.
	1992	260	220	228	229	236	236	.
	1993	216	212	220	229	228	239	.
24. Grunnlag for investeringsavgift...	1991	7	6	6	6	6	6	37
	1992	7	5	5	6	7	8	38
	1993	4	4	3	4	5	6	27
25. Antall med investeringsavgift.....	1991	265	218	210	218	218	237	.
	1992	260	220	228	229	236	236	.
	1993	216	212	220	229	228	239	.
26. Investeringsavgift.....	1991	1	0	0	0	0	0	3
	1992	1	0	0	0	1	1	3
	1993	0	0	0	0	0	0	2
DATA FRA SKATTEREGNSKAP								
27. Anntall med lønssum.....	1991	143	148	134	141	151	164	.
	1992	137	135	144	151	136	149	.
	1993	126	129	135	126	133	126	.
28. Lønssummer.....	1991	24	32	36	34	35	35	197
	1992	27	27	41	33	35	35	199
	1993	31	32	33	33	32	33	194
29. Endring fra forrige år, %	1992	11	-14	13	-4	2	-	1
	1993	16	17	-20	-1	-9	-7	-2
30. Lønssummer, akkumulert.....	1991	24	56	93	127	161	197	197
	1992	27	54	95	128	164	199	199
	1993	31	64	97	129	161	194	194
31. Endring fra forrige år, akk, %	1992	11	-3	3	1	1	1	1
	1993	16	17	1	1	-1	-2	-2
32. Lønssummer i % av årsgj.snitt....	1991	74	98	110	104	106	108	.
	1992	82	83	124	99	106	107	.
	1993	97	99	102	101	99	102	.
33. Ant. med > 60 dagers forsinkelse..	1991	8	7	5	3	3	26	.
	1992	7	11	9	8	5	11	.
	1993	11	6	6	2	1	-	.
34. - i prosent av ant m. lønn.....	1991	6	5	4	2	2	16	.
	1992	5	8	6	5	4	7	.
	1993	9	5	4	2	1	-	.
35. Lønssummer, forsinka satt til 0..	1991	24	32	36	34	35	34	195
	1992	27	27	40	32	35	35	196
	1993	31	32	33	32	32	33	193
36. - i prosent av lønssummer.....	1991	99	99	100	99	100	97	99
	1992	99	98	98	98	99	99	99
	1993	97	99	100	100	100	100	99
LØNSSUM SKATTEREGNSKAP / SAMLET OMSETNING FRA MOMS								
37. Termindata lønn/omsetning, %	1991	17	22	21	25	21	24	22
	1992	20	20	27	25	23	24	23
	1993	27	27	24	27	25	26	26
38. Akkumulerte tall lønn/oms., %	1991	17	19	20	21	21	22	22
	1992	20	20	22	23	23	23	23
	1993	27	27	26	26	26	26	26
LØNSSUM SKATTEREGNSKAP / MERVERDI BEREGNET FRA MOMS								
39. Termindata lønn/merverdi, %	1991	95	168	122	124	106	97	115
	1992	109	115	159	131	128	114	126
	1993	146	168	133	123	128	113	133
40. Akkumulerte tall lønn/merverdi, %	1991	95	131	141	148	143	138	138
	1992	109	117	138	140	140	137	137
	1993	146	160	159	153	151	145	145

TABELL 2.A. Enheter i to kommuner. Enbedriftsforetak med en-til-en link.
Data fra moms og skatteregnskap. Kr. i millioner .

	månedsdata						Total for året	
	<-----2	-----4	-----6	-----8	-----10	-----12>		
1. Totalt antall enheter	1991	207	205	205	210	199	239	263
	1992	186	187	191	192	188	220	257
	1993	192	195	202	190	197	198	239
MOMSDATA								
2. Antall med samlet omsetning.....	1991	196	194	198	202	195	230	.
	1992	180	181	188	187	186	215	.
	1993	189	193	198	186	195	195	.
3. Samlet omsetning.....	1991	164	174	191	168	201	191	1 089
	1992	145	159	182	157	180	183	1 006
	1993	134	160	179	156	178	168	975
4. Endring fra forrige år, %	1992	-12	-8	-5	-6	-11	-4	-8
	1993	-8	-	-2	-1	-1	-8	-3
5. Samlet omsetning, akkumulert.....	1991	164	338	529	697	898	1 089	1 089
	1992	145	304	486	643	823	1 006	1 006
	1993	134	294	473	629	807	975	975
6. Endring fra forrige år, akk, %	1992	-12	-10	-8	-8	-8	-8	-8
	1993	-8	-3	-3	-2	-2	-3	-3
7. Samlet omsetning, % av årsgj.snitt.	1991	91	96	105	92	111	105	.
	1992	86	95	108	94	107	109	.
	1993	83	98	110	96	110	103	.
8. Antall med > 60 dagers forsinkelse.	1991	15	8	3	6	4	20	.
	1992	13	4	2	5	6	8	.
	1993	3	2	1	3	2	-	.
9. - i prosent av ant m. oms.....	1991	8	4	2	3	2	9	.
	1992	7	2	1	3	3	4	.
	1993	2	1	1	2	1	-	.
10. Samlet oms., forsinka satt til 0..	1991	159	172	184	160	193	176	1 044
	1992	141	158	180	153	178	172	981
	1993	133	160	178	155	178	168	971
11. - i prosent av samlet oms.....	1991	97	99	96	95	96	92	96
	1992	97	99	99	98	99	94	98
	1993	99	100	100	99	100	100	100
12. Antall med beregnet merverdi.....	1991	162	146	156	169	149	187	.
	1992	151	146	160	161	158	181	.
	1993	165	156	172	163	168	169	.
13. Samlet omsetning for de med beregnet merverdi.....	1991	90	94	107	117	132	129	668
	1992	93	97	125	114	120	116	666
	1993	87	108	130	109	136	123	693
14. Merverdi beregnet fra terminverd..	1991	33	33	36	35	48	52	237
	1992	36	32	44	41	43	47	243
	1993	31	41	47	41	48	43	250
15. Antall med merverdi beregnet fra akkumulerte verdier.....	1991	162	172	186	196	207	227	.
	1992	151	161	179	192	200	214	.
	1993	165	174	194	198	206	219	.
16. Merverdi beregnet fra akk.verdier.	1991	33	63	95	126	168	212	212
	1992	36	65	106	145	184	219	219
	1993	31	70	114	152	197	229	229
17. Antall med avgiftspliktig oms.....	1991	196	192	197	200	194	228	.
	1992	181	180	187	186	184	215	.
	1993	189	191	197	186	195	195	.
18. Avgiftspliktig omsetning.....	1991	110	110	124	121	142	144	751
	1992	105	107	128	117	126	140	723
	1993	94	118	134	121	141	141	749
19. Antall med utgående avgift.....	1991	197	193	197	200	194	228	.
	1992	181	180	187	186	184	215	.
	1993	189	191	197	186	195	195	.
20. Utgående avgift.....	1991	22	22	25	24	28	29	150
	1992	21	21	26	23	25	28	145
	1993	21	26	29	27	31	31	165

Fortsettelse. Side 2.
 TABELL 2.A. Enheter i to kommuner. Enbedriftsforetak med en-til-en link.
 Data fra moms og skatteregnskap. Kr. i millioner .

	månedsdata						Total for året	
24681012		
forts. MOMSDATA								
21. Antall med inngående avgift.....	1991	196	195	199	200	193	231	.
	1992	184	183	187	188	183	212	.
	1993	188	192	199	186	193	193	.
22. Inngående avgift.....	1991	21	24	26	22	26	25	144
	1992	18	21	22	20	24	26	131
	1993	18	23	25	22	26	27	140
23. Ant. med grunnlag investeringsavg.	1991	179	177	189	188	184	218	.
	1992	172	175	179	180	172	204	.
	1993	179	178	188	179	185	186	.
24. Grunnlag for investeringsavgift...	1991	7	7	6	6	5	11	42
	1992	5	5	6	6	8	14	44
	1993	5	5	5	5	7	8	35
25. Antall med investeringsavgift.....	1991	179	177	189	188	184	218	.
	1992	172	175	179	180	173	204	.
	1993	179	178	187	179	185	186	.
26. Investeringsavgift.....	1991	0	0	1	0	0	1	3
	1992	0	0	0	0	1	1	3
	1993	0	0	0	0	0	1	2
DATA FRA SKATTEREGNSKAP								
27. Antall med lønssum.....	1991	184	178	182	190	181	211	.
	1992	178	177	182	186	182	208	.
	1993	190	189	195	183	188	177	.
28. Lønssummer.....	1991	29	28	35	28	30	34	185
	1992	23	21	33	27	30	33	167
	1993	26	29	31	29	31	31	176
29. Endring fra forrige år, %	1992	-21	-24	-5	-5	-2	-5	-10
	1993	15	38	-9	9	3	-6	6
30. Lønssummer, akkumulert.....	1991	29	56	92	120	150	185	185
	1992	23	44	77	104	134	167	167
	1993	26	55	86	115	145	176	176
31. Endring fra forrige år, akk, %	1992	-21	-22	-16	-13	-11	-10	-10
	1993	15	26	11	10	9	6	6
32. Lønssummer i % av årsgj.snitt....	1991	94	90	115	92	99	112	.
	1992	82	76	120	97	107	118	.
	1993	89	99	104	100	104	104	.
33. Ant. med > 60 dagers forsinkelse..	1991	13	18	14	12	7	37	.
	1992	15	17	17	16	9	20	.
	1993	19	20	20	13	-	-	.
34. - i prosent av ant m. lønn.....	1991	7	10	8	6	4	18	.
	1992	8	10	9	9	5	10	.
	1993	10	11	10	7	-	-	.
35. Lønssummer, forsinka satt til 0..	1991	28	27	35	27	30	30	176
	1992	22	20	32	26	29	30	159
	1993	25	27	28	28	31	31	168
36. - i prosent av lønssummer.....	1991	98	96	98	97	98	86	95
	1992	97	96	95	95	97	92	95
	1993	95	94	91	94	100	100	96
LØNSSUM SKATTEREGNSKAP / SAMLET OMSETNING FRA MOMS								
37. Termindata lønn/omsetning, %	1991	18	16	19	17	15	18	17
	1992	16	13	18	17	17	18	17
	1993	19	18	17	19	17	18	18
38. Akkumulerte tall lønn/oms., %	1991	18	17	17	17	17	17	17
	1992	16	14	16	16	16	17	17
	1993	19	19	18	18	18	18	18
LØNSSUM SKATTEREGNSKAP / MERVERDI BEREGNET FRA MOMS								
39. Termindata lønn/merverdi, %	1991	87	84	97	81	64	66	78
	1992	64	66	75	65	69	70	69
	1993	85	71	65	72	64	71	71
40. Akkumulerte tall lønn/merverdi, %	1991	87	90	97	95	89	87	87
	1992	64	67	73	72	73	76	76
	1993	85	79	75	75	74	77	77

TABELL 2.B. Enheter i to kommuner. Enbedriftsforetak med en-til-en link.
 Fordelt på kommune fra moms, eller skatteregnskap. Kommune: By kommune.
 Data fra moms og skatteregnskap.Kr. i millioner.

		månedsdata						Total for året
	24681012	
1. Totalt antall enheter	1991	152	150	150	154	147	173	189
	1992	131	135	137	139	139	160	181
	1993	141	140	143	138	143	146	168
MOMSDATA								
2. Antall med samlet omsetning.....	1991	145	143	146	149	145	165	.
	1992	129	131	136	135	138	158	.
	1993	139	139	139	135	141	146	.
3. Samlet omsetning.....	1991	87	95	102	102	116	115	617
	1992	83	89	107	96	100	107	582
	1993	75	102	114	101	120	113	625
4. Endring fra forrige år, %	1992	-5	-7	5	-6	-13	-7	-6
	1993	-10	15	6	6	19	5	7
5. Samlet omsetning, akkumulert.....	1991	87	183	284	386	502	617	617
	1992	83	171	279	374	475	582	582
	1993	75	177	291	392	512	625	625
6. Endring fra forrige år, akk, %	1992	-5	-6	-2	-3	-5	-6	-6
	1993	-10	3	5	5	8	7	7
7. Samlet omsetning, % av årsgj.snitt.	1991	85	92	99	99	112	112	.
	1992	85	92	110	99	104	110	.
	1993	72	98	109	97	115	108	.
8. Antall med > 60 dagers forsinkelse.	1991	7	6	3	6	4	16	.
	1992	3	3	1	4	4	5	.
	1993	1	1	1	1	1	-	.
9. - i prosent av ant m. oms.....	1991	5	4	2	4	3	10	.
	1992	2	2	1	3	3	3	.
	1993	1	1	1	1	1	-	.
10. Samlet oms., forsinka satt til 0..	1991	84	93	95	95	107	103	577
	1992	82	87	105	93	98	96	562
	1993	74	102	114	100	120	113	623
11. - i prosent av samlet oms.....	1991	96	98	93	93	93	89	93
	1992	99	98	98	97	98	90	97
	1993	99	100	100	99	100	100	100
12. Antall med beregnet merverdi.....	1991	121	109	118	131	118	137	.
	1992	112	110	122	123	120	137	.
	1993	122	116	125	120	126	128	.
13. Samlet omsetning for de med beregnet merverdi.....	1991	71	75	84	96	109	101	536
	1992	77	78	100	89	95	89	527
	1993	69	87	105	82	112	93	550
14. Merverdi.....	1991	25	25	27	26	36	37	176
	1992	27	21	35	30	30	33	177
	1993	22	30	35	28	36	31	183
15. Antall med merverdi beregnet fra akkumulerte verdier.....	1991	121	129	140	148	157	168	.
	1992	112	121	132	143	148	157	.
	1993	122	127	141	143	150	160	.
16. Merverdi beregnet fra akk.verdier.	1991	25	47	70	93	124	155	155
	1992	27	46	79	108	136	160	160
	1993	22	51	86	112	145	166	166
17. Antall med avgiftspliktig oms.....	1991	145	143	146	148	144	165	.
	1992	129	131	136	135	137	158	.
	1993	139	138	139	135	141	146	.
18. Avgiftspliktig omsetning.....	1991	75	78	87	89	103	102	534
	1992	74	73	94	85	91	99	516
	1993	68	88	101	88	106	102	552
19. Antall med utgående avgift.....	1991	146	144	146	148	144	165	.
	1992	129	131	136	135	137	158	.
	1993	139	138	139	135	141	146	.
20. Utgående avgift.....	1991	15	16	17	18	21	20	107
	1992	15	15	19	17	18	20	103
	1993	15	19	22	19	23	22	122

Fortsettelse. Side 2.

TABELL 2.B. Enheter i to kommuner. Enbedriftsforetak med en-til-en link.
 Fordelt på kommune fra moms, eller skatteregnskap. Kommune: By kommune.
 Data fra moms og skatteregnskap.Kr. i millioner.

	-----> månedsdata <-----							Total
24681012	for året	

forts. MOMSDATA								
21. Antall med inngående avgift.....	1991	143	145	147	148	144	167	.
	1992	130	133	135	136	136	155	.
	1993	138	138	141	135	140	144	.
22. Inngående avgift.....	1991	11	13	14	13	15	15	81
	1992	10	12	13	12	13	16	76
	1993	11	15	15	14	17	18	90
23. Ant. med grunnlag investeringsavg.	1991	131	131	140	140	140	158	.
	1992	121	129	128	129	128	149	.
	1993	132	127	132	128	132	138	.
24. Grunnlag for investeringsavgift...	1991	4	4	3	3	3	9	25
	1992	3	4	4	3	4	10	27
	1993	2	3	4	3	4	5	22
25. Antall med investeringsavgift.....	1991	131	131	140	140	140	158	.
	1992	121	129	128	129	128	149	.
	1993	132	127	131	128	132	138	.
26. Investeringsavgift.....	1991	0	0	0	0	0	1	2
	1992	0	0	0	0	0	1	2
	1993	0	0	0	0	0	0	2
DATA FRA SKATTEREGNSKAP								
27. Anntall med lønssum.....	1991	133	128	137	142	132	158	.
	1992	127	132	133	137	137	159	.
	1993	140	137	140	135	136	137	.
28. Lønssummer.....	1991	16	16	21	16	18	22	110
	1992	16	15	19	16	16	20	102
	1993	15	17	20	17	19	20	109
29. Endring fra forrige år, %	1992	-2	-9	-11	-3	-11	-7	-7
	1993	-6	19	8	9	18	-2	7
30. Lønssummer, akkumulert.....	1991	16	33	54	70	88	110	110
	1992	16	31	49	65	81	102	102
	1993	15	33	53	70	89	109	109
31. Endring fra forrige år, akk, %	1992	-2	-6	-8	-7	-7	-7	-7
	1993	-6	6	7	7	9	7	7
32. Lønssummer i % av årsgj.snitt....	1991	89	89	115	90	98	120	.
	1992	94	87	111	94	94	120	.
	1993	83	96	112	95	104	110	.
33. Ant. med > 60 dagers forsinkelse..	1991	8	12	12	10	6	21	.
	1992	11	13	12	10	6	16	.
	1993	12	15	15	11	-	-	.
34. - i prosent av ant m. lønn.....	1991	6	9	9	7	5	13	.
	1992	9	10	9	7	4	10	.
	1993	9	11	11	8	-	-	.
35. Lønssummer, forsinka satt til 0..	1991	16	15	20	16	17	18	103
	1992	15	14	18	15	16	18	96
	1993	14	16	18	16	19	20	102
36. - i prosent av lønssummer.....	1991	98	95	97	96	97	80	93
	1992	97	96	94	95	98	88	94
	1993	94	91	87	90	100	100	94
LØNNSSUM SKATTEREGNSKAP / SAMLET OMSETNING FRA MOMS								
37. Termindata lønn/omsetning, %	1991	19	17	21	16	15	19	18
	1992	19	17	18	17	16	19	18
	1993	20	17	18	17	16	18	17
38. Akkumulerte tall lønn/oms., %	1991	19	18	19	18	18	18	18
	1992	19	18	18	17	17	18	18
	1993	20	18	18	18	17	17	17
LØNNSSUM SKATTEREGNSKAP / MERVERDI BEREGNET FRA MOMS								
39. Termindata lønn/merverdi, %	1991	66	64	79	62	50	59	63
	1992	59	69	54	53	53	62	58
	1993	68	57	58	63	53	63	60
40. Akkumulerte tall lønn/merverdi, %	1991	66	70	77	75	71	71	71
	1992	59	66	62	61	60	64	64
	1993	68	63	62	63	61	66	66

TABELL 2.B. Enheter i to kommuner. Enbedriftsforetak med en-til-en link.
 Fordelt på kommune fra moms, eller skatteregnskap. Kommune: Land kommune.
 Data fra moms og skatteregnskap.Kr. i millioner.

	-----> månedsdata <-----						Total for året	
24681012		
1. Totalt antall enheter	1991	55	55	55	56	52	66	74
	1992	55	52	54	53	49	60	76
	1993	51	55	59	52	54	52	71
	MOMSDATA							
2. Antall med samlet omsetning.....	1991	51	51	52	53	50	65	.
	1992	51	50	52	52	48	57	.
	1993	50	54	59	51	54	49	.
3. Samlet omsetning.....	1991	77	79	89	65	85	76	471
	1992	62	71	75	61	79	76	424
	1993	59	57	65	55	58	55	350
4. Endring fra forrige år, %	1992	-19	-11	-16	-6	-7	-	-10
	1993	-5	-19	-13	-11	-27	-27	-18
5. Samlet omsetning, akkumulert.....	1991	77	156	245	310	396	471	471
	1992	62	133	208	269	348	424	424
	1993	59	117	181	236	294	350	350
6. Endring fra forrige år, akk, %	1992	-19	-15	-15	-13	-12	-10	-10
	1993	-5	-12	-13	-12	-15	-18	-18
7. Samlet omsetning, % av årsgj.snitt.	1991	98	100	113	83	109	96	.
	1992	88	100	106	87	112	107	.
	1993	102	98	111	94	100	95	.
8. Antall med > 60 dagers forsinkelse.	1991	8	2	-	-	-	4	.
	1992	10	1	1	1	2	3	.
	1993	2	1	-	2	1	-	.
9. - i prosent av ant m. oms.....	1991	16	4	-	-	-	6	.
	1992	20	2	2	2	4	5	.
	1993	4	2	-	4	2	-	.
10. Samlet oms., forsinka satt til 0..	1991	75	79	89	65	85	73	467
	1992	59	70	74	61	79	75	419
	1993	58	57	65	54	58	55	348
11. - i prosent av samlet oms.....	1991	98	100	100	100	100	97	99
	1992	94	100	99	99	100	99	99
	1993	98	100	100	100	100	100	100
12. Antall med beregnet merverdi.....	1991	41	37	38	38	31	50	.
	1992	39	36	38	38	38	44	.
	1993	43	40	47	43	42	41	.
13. Samlet omsetning for de med beregnet merverdi.....	1991	18	19	23	20	23	29	133
	1992	17	20	25	25	26	27	139
	1993	18	20	25	27	24	29	143
14. Merverdi beregnet fra terminverd..	1991	8	8	10	9	12	15	61
	1992	9	11	9	11	12	14	66
	1993	9	10	11	13	12	12	67
15. Antall med merverdi beregnet fra akkumulerte verdier.....	1991	41	43	46	48	50	59	.
	1992	39	40	47	49	52	57	.
	1993	43	47	53	55	56	59	.
16. Merverdi beregnet fra akk.verdier.	1991	8	16	25	33	44	57	57
	1992	9	19	27	37	48	60	60
	1993	9	19	28	41	52	63	63
17. Antall med avgiftspliktig oms.....	1991	51	49	51	52	50	63	.
	1992	52	49	51	51	47	57	.
	1993	50	53	58	51	54	49	.
18. Avgiftspliktig omsetning.....	1991	35	32	37	32	39	42	217
	1992	31	34	34	32	35	41	207
	1993	26	30	33	34	34	39	197
19. Antall med utgående avgift.....	1991	51	49	51	52	50	63	.
	1992	52	49	51	51	47	57	.
	1993	50	53	58	51	54	49	.
20. Utgående avgift.....	1991	7	6	7	6	8	8	43
	1992	6	7	7	6	7	8	41
	1993	6	7	7	7	8	9	43

Fortsettelse. Side 2.

TABELL 2.B. Enheter i to kommuner. Enbedriftsforetak med en-til-en link.
 Fordelt på kommune fra moms, eller skatteregnskap. Kommune: Land kommune
 Data fra moms og skatteregnskap. Kr. i millioner .

	månedsdata						Total for året	
24681012		
forts. MOMSDATA								
21. Antall med inngående avgift.....	1991	53	50	52	52	49	64	.
	1992	54	50	52	52	47	57	.
	1993	50	54	58	51	53	49	.
22. Inngående avgift.....	1991	10	11	11	9	11	10	63
	1992	8	9	9	9	10	10	55
	1993	8	8	9	8	9	9	50
23. Ant. med grunnlag investeringsavg.	1991	48	46	49	48	44	60	.
	1992	51	46	51	51	44	55	.
	1993	47	51	56	51	53	48	.
24. Grunnlag for investeringsavgift...	1991	3	3	3	3	2	3	17
	1992	3	2	2	3	4	4	17
	1993	2	2	2	1	3	3	13
25. Antall med investeringsavgift.....	1991	48	46	49	48	44	60	.
	1992	51	46	51	51	45	55	.
	1993	47	51	56	51	53	48	.
26. Investeringsavgift.....	1991	0	0	0	0	0	0	1
	1992	0	0	0	0	0	0	1
	1993	0	0	0	0	0	0	1
DATA FRA SKATTEREGNSKAP								
27. Anntall med lønssum.....	1991	51	50	45	48	49	53	.
	1992	51	45	49	49	45	49	.
	1993	50	52	55	48	52	40	.
28. Lønssummer.....	1991	12	11	14	12	12	13	75
	1992	7	6	15	11	14	12	65
	1993	11	12	10	12	12	11	67
29. Endring fra forrige år, %	1992	-47	-44	2	-7	10	-1	-14
	1993	65	82	-31	9	-16	-13	4
30. Lønssummer, akkumulert.....	1991	12	24	38	50	62	75	75
	1992	7	13	28	39	52	65	65
	1993	11	23	33	45	56	67	67
31. Endring fra forrige år, akk, %	1992	-47	-45	-27	-23	-16	-14	-14
	1993	65	73	18	16	8	4	4
32. Lønssummer i % av årsgj.snitt....	1991	100	91	114	95	100	100	.
	1992	62	59	135	102	127	115	.
	1993	98	103	91	108	104	96	.
33. Ant. med > 60 dagers forsinkelse..	1991	5	6	2	2	1	16	.
	1992	4	4	5	6	3	4	.
	1993	7	5	5	2	-	-	.
34. - i prosent av ant m. lønn....	1991	10	12	4	4	2	30	.
	1992	8	9	10	12	7	8	.
	1993	14	10	9	4	-	-	.
35. Lønssummer, forsinka satt til 0..	1991	12	11	14	12	12	12	74
	1992	7	6	14	10	13	12	63
	1993	10	11	10	12	12	11	66
36. - i prosent av lønssummer.....	1991	98	98	99	98	100	96	98
	1992	98	97	96	95	97	99	97
	1993	95	98	99	99	100	100	98
LØNSSUM SKATTEREGNSKAP / SAMLET OMSETNING FRA MOMS								
37. Termindata lønn/omsetning, %	1991	16	14	16	18	15	17	16
	1992	11	9	20	18	17	16	15
	1993	19	20	16	22	20	19	19
38. Akkumulerte tall lønn/oms., %	1991	16	15	16	16	16	16	16
	1992	11	10	13	14	15	15	15
	1993	19	19	18	19	19	19	19
LØNSSUM SKATTEREGNSKAP / MERVERDI BEREGNET FRA MOMS								
39. Termindata lønn/merverdi, %	1991	149	145	148	137	104	84	122
	1992	78	60	155	99	111	89	98
	1993	129	112	88	93	98	91	100
40. Akkumulerte tall lønn/merverdi, %	1991	149	150	154	151	142	131	131
	1992	78	70	104	105	109	109	109
	1993	129	121	116	110	109	106	106

TABELL 2.C. Enheter i to kommuner. Enbedriftsforetak med en-til-en link.
 Fordelt på næring. Næring: Jord, skog, fisk 1
 Data fra moms og skatteregnskap. Kr. i tusen .

		månedsdata						Total for året
		<-----2	-----4	-----6	-----8	-----10	-----12	
1. Totalt antall enheter	1991	10	9	8	8	8	9	10
	1992	7	5	6	5	5	8	11
	1993	4	4	5	5	5	4	6
MOMSDATA								
2. Antall med samlet omsetning	1991	9	8	7	7	7	9	.
	1992	5	5	6	5	5	7	.
	1993	4	4	4	5	5	3	.
3. Samlet omsetning	1991	6 696	6 393	5 505	5 103	5 198	5 757	34 654
	1992	5 899	8 375	5 661	4 280	4 349	4 944	33 508
	1993	2 629	3 514	3 144	3 743	3 568	1 858	18 455
4. Endring fra forrige år, %	1992	-12	31	3	-16	-16	-14	-3
	1993	-55	-58	-44	-13	-18	-62	-45
5. Samlet omsetning, akkumulert	1991	6 696	13 090	18 594	23 698	28 896	34 654	34 654
	1992	5 899	14 274	19 935	24 215	28 564	33 508	33 508
	1993	2 629	6 142	9 286	13 029	16 597	18 455	18 455
6. Endring fra forrige år, akk, %	1992	-12	9	7	2	-1	-3	-3
	1993	-55	-57	-53	-46	-42	-45	-45
7. Samlet omsetning, % av årsgj.snitt	1991	116	111	95	88	90	100	.
	1992	106	150	101	77	78	89	.
	1993	85	114	102	122	116	60	.
8. Antall med > 60 dagers forsinkelse	1991	5	-	-	-	-	1	.
	1992	5	-	-	-	-	-	.
	1993	-	-	-	-	-	-	.
9. - i prosent av ant m. oms	1991	56	-	-	-	-	11	.
	1992	100	-	-	-	-	-	.
	1993	-	-	-	-	-	-	.
10. Samlet oms., forsinka satt til 0.	1991	4 824	6 393	5 505	5 103	5 198	5 156	32 180
	1992	3 193	8 375	5 661	4 280	4 349	4 944	30 803
	1993	2 629	3 514	3 144	3 743	3 568	1 858	18 455
11. - i prosent av samlet oms	1991	72	100	100	100	100	90	93
	1992	54	100	100	100	100	100	92
	1993	100	100	100	100	100	100	100
12. Antall med beregnet merverdi	1991	8	5	3	6	5	6	.
	1992	5	4	4	5	4	5	.
	1993	3	4	3	5	4	2	.
13. Samlet omsetning for de med beregnet merverdi	1991	4 324	3 264	2 431	3 456	3 283	3 670	20 428
	1992	3 582	4 731	3 886	4 280	3 890	4 844	25 213
	1993	2 106	3 514	2 700	3 743	3 129	1 825	17 016
14. Merverdi beregnet fra terminverd.	1991	1 383	1 766	1 164	2 142	1 850	1 782	10 086
	1992	1 905	3 203	2 218	2 485	2 377	2 398	14 588
	1993	1 456	2 252	1 721	2 506	1 757	514	10 207
15. Antall med merverdi beregnet fra akkumulerte verdier	1991	8	8	8	8	8	8	.
	1992	5	5	5	5	6	7	.
	1993	3	4	4	4	5	5	.
16. Merverdi beregnet fra akk.verdier	1991	1 383	3 467	4 520	6 867	8 729	10 481	10 481
	1992	1 905	5 069	7 258	9 687	11 971	14 326	14 326
	1993	1 456	3 659	5 337	7 830	9 554	10 051	10 051
17. Antall med avgiftspliktig oms	1991	10	8	7	7	7	9	.
	1992	7	5	6	5	5	7	.
	1993	4	4	4	5	5	3	.
18. Avgiftspliktig omsetning	1991	7 970	4 735	3 180	3 743	3 665	4 126	27 419
	1992	6 635	6 269	4 208	4 251	4 297	4 918	30 578
	1993	2 554	3 456	2 977	3 623	3 393	1 652	17 655
19. Antall med utgående avgift	1991	10	8	7	7	7	9	.
	1992	7	5	6	5	5	7	.
	1993	4	4	4	5	5	3	.
20. Utgående avgift	1991	1 594	947	636	749	733	825	5 484
	1992	1 327	1 254	842	850	859	984	6 116
	1993	563	760	655	797	747	363	3 885

Fortsettelse. Side 2.
 TABELL 2.C. Enheter i to kommuner. Enbedriftsforetak med en-til-en link.
 Fordelt på næring. Næring: Jord, skog, fisk 1
 Data fra moms og skatteregnskap. Kr. i tusen .

	månedsdata						Total for året	
24681012		
forts. MOMSDATA								
21. Antall med inngående avgift.....	1991	10	8	7	7	7	8	.
	1992	7	5	6	5	5	7	.
	1993	4	4	5	5	5	3	.
22. Inngående avgift.....	1991	1 162	778	717	683	585	654	4 579
	1992	916	748	824	357	405	509	3 759
	1993	266	274	304	260	390	262	1 756
23. Ant. med grunnlag investeringsavg.	1991	10	7	6	7	7	8	.
	1992	7	5	6	5	5	7	.
	1993	4	4	4	5	5	3	.
24. Grunnlag for investeringsavgift...	1991	1 254	559	291	401	567	380	3 452
	1992	971	447	718	453	812	834	4 235
	1993	452	403	428	446	732	462	2 922
25. Antall med investeringsavgift.....	1991	10	7	6	7	7	8	.
	1992	7	5	6	5	5	7	.
	1993	4	4	4	5	5	3	.
26. Investeringsavgift.....	1991	88	39	20	28	40	26	241
	1992	68	31	50	32	57	58	296
	1993	32	28	30	31	51	32	205
DATA FRA SKATTEREGNSKAP								
27. Anntall med lønssum.....	1991	7	6	7	6	8	8	.
	1992	7	5	6	5	5	5	.
	1993	4	4	5	5	5	3	.
28. Lønssummer.....	1991	770	749	888	510	726	711	4 356
	1992	673	758	910	592	566	504	4 002
	1993	426	461	724	548	530	169	2 857
29. Endring fra forrige år, %	1992	-13	1	2	16	-22	-29	-8
	1993	-37	-39	-20	-7	-6	-67	-29
30. Lønssummer, akkumulert.....	1991	770	1 520	2 408	2 918	3 645	4 356	4 356
	1992	673	1 431	2 340	2 932	3 498	4 002	4 002
	1993	426	887	1 611	2 159	2 688	2 857	2 857
31. Endring fra forrige år, akk, %	1992	-13	-6	-3	-	-4	-8	-8
	1993	-37	-38	-31	-26	-23	-29	-29
32. Lønssummer i % av årsgj.snitt....	1991	106	103	122	70	100	98	.
	1992	101	114	136	89	85	76	.
	1993	89	97	152	115	111	35	.
33. Ant. med > 60 dagers forsinkelse..	1991	-	1	-	-	-	1	.
	1992	-	-	1	1	1	1	.
	1993	1	1	1	1	-	-	.
34. - i prosent av ant m. lønn.....	1991	-	17	-	-	-	13	.
	1992	-	-	17	20	20	20	.
	1993	25	25	20	20	-	-	.
35. Lønssummer, forsinka satt til 0..	1991	770	749	888	510	726	648	4 293
	1992	673	758	544	173	212	502	2 861
	1993	127	399	682	491	530	169	2 398
36. - i prosent av lønssummer.....	1991	100	100	100	100	100	91	99
	1992	100	100	60	29	37	99	71
	1993	30	86	94	90	100	100	84
LØNSSUM SKATTEREGNSKAP / SAMLET OMSETNING FRA MOMS								
37. Termindata lønn/omsetning, %	1991	12	12	16	10	14	12	13
	1992	11	9	16	14	13	10	12
	1993	16	13	23	15	15	9	15
38. Akkumulerte tall lønn/oms., %	1991	12	12	13	12	13	13	13
	1992	11	10	12	12	12	12	12
	1993	16	14	17	17	16	15	15
LØNSSUM SKATTEREGNSKAP / MERVERDI BEREGNET FRA MOMS								
39. Termindata lønn/merverdi, %	1991	56	42	76	24	39	40	43
	1992	35	24	41	24	24	21	27
	1993	29	20	42	22	30	33	28
40. Akkumulerte tall lønn/merverdi, %	1991	56	44	53	42	42	42	42
	1992	35	28	32	30	29	28	28
	1993	29	24	30	28	28	28	28

TABELL 2.C. Enheter i to kommuner. Enbedriftsforetak med en-til-en link.
 Fordelt på næring. Næring: Industri 3 + 2&4
 Data fra moms og skatteregnskap. Kr. i tusen .

	<----- månedsdata ----->							Total for året
24681012		
1. Totalt antall enheter	1991	23	22	25	27	24	30	32
	1992	23	21	23	24	20	20	27
	1993	20	21	22	23	21	22	25
MOMSDATA								
2. Antall med samlet omsetning.....	1991	22	21	25	26	23	29	.
	1992	22	20	22	23	20	19	.
	1993	20	21	22	22	21	21	.
3. Samlet omsetning.....	1991	77 829	76 504	83 710	62 006	92 366	73 390	465 805
	1992	60 097	62 860	67 522	53 605	77 794	69 706	391 583
	1993	54 307	62 654	72 317	54 713	64 063	57 741	365 796
4. Endring fra forrige år, %	1992	-23	-18	-19	-14	-16	-5	-16
	1993	-10	-	7	2	-18	-17	-7
5. Samlet omsetning, akkumulert.....	1991	77 829	154 334	238 043	300 050	392 415	465 805	465 805
	1992	60 097	122 956	190 479	244 083	321 877	391 583	391 583
	1993	54 307	116 961	189 279	243 992	308 055	365 796	365 796
6. Endring fra forrige år, akk, %	1992	-23	-20	-20	-19	-18	-16	-16
	1993	-10	-5	-1	-	-4	-7	-7
7. Samlet omsetning, % av årsgj.snitt.	1991	100	99	108	80	119	95	.
	1992	92	96	103	82	119	107	.
	1993	89	103	119	90	105	95	.
8. Antall med > 60 dagers forsinkelse.	1991	2	-	1	2	2	3	.
	1992	2	-	-	1	-	2	.
	1993	-	-	-	-	-	-	.
9. - i prosent av ant m. oms.....	1991	9	-	4	8	9	10	.
	1992	9	-	-	4	-	11	.
	1993	-	-	-	-	-	-	.
10. Samlet oms., forsinka satt til 0..	1991	75 657	76 504	77 300	55 409	84 300	71 635	440 804
	1992	59 887	62 860	67 522	53 373	77 794	62 134	383 569
	1993	54 307	62 654	72 317	54 713	64 063	57 741	365 796
11. - i prosent av samlet oms.....	1991	97	100	92	89	91	98	95
	1992	100	100	100	100	100	89	98
	1993	100	100	100	100	100	100	100
12. Antall med beregnet merverdi.....	1991	18	15	14	16	17	20	.
	1992	15	13	17	18	17	12	.
	1993	16	15	19	17	16	16	.
13. Samlet omsetning for de med beregnet merverdi.....	1991	24 170	20 759	19 714	18 257	36 170	30 465	149 536
	1992	19 339	17 870	22 560	21 670	27 614	18 052	127 105
	1993	15 517	27 681	34 569	28 368	33 183	29 372	168 690
14. Merverdi beregnet fra terminverd..	1991	8 808	7 463	6 213	6 813	15 630	14 321	59 248
	1992	8 557	7 661	7 158	7 492	12 202	10 086	53 155
	1993	4 740	10 553	11 455	10 015	14 069	12 501	63 332
15. Antall med merverdi beregnet fra akkumulerte verdier.....	1991	18	18	21	21	23	25	.
	1992	15	16	20	22	23	22	.
	1993	16	17	20	21	21	21	.
16. Merverdi beregnet fra akk.verdier.	1991	8 808	16 113	19 784	24 911	37 541	50 120	50 120
	1992	8 557	16 022	21 928	29 107	40 574	48 612	48 612
	1993	4 740	15 249	24 431	34 582	48 374	57 337	57 337
17. Antall med avgiftspliktig oms.....	1991	22	21	25	26	23	28	.
	1992	22	20	22	23	20	19	.
	1993	20	21	22	22	21	21	.
18. Avgiftspliktig omsetning.....	1991	33 977	32 673	37 313	31 136	47 344	43 692	226 134
	1992	29 726	30 226	30 832	26 859	34 008	35 721	187 371
	1993	23 031	33 033	40 385	31 889	38 754	41 301	208 393
19. Antall med utgående avgift.....	1991	22	21	25	26	23	28	.
	1992	22	20	22	23	20	19	.
	1993	20	21	22	22	21	21	.
20. Utgående avgift.....	1991	6 795	6 535	7 463	6 227	9 469	8 738	45 227
	1992	5 945	6 045	6 166	5 372	6 802	7 138	37 469
	1993	5 064	7 268	8 885	7 016	8 526	9 087	45 847

Fortsettelse. Side 2.
 TABELL 2.C. Enheter i to kommuner. Enbedriftsforetak med en-til-en link.
 Fordelt på næring. Næring: Industri 3 + 2&4
 Data fra moms og skatteregnskap. Kr. i tusen .

	-----> månedsdata <-----							Total for året
24681012		
-----> forts. MOMSDATA <-----								
21. Antall med inngående avgift.....	1991	21	21	24	25	23	29	.
	1992	23	21	22	23	20	20	.
	1993	20	21	22	23	21	21	.
22. Inngående avgift.....	1991	9 685	12 010	11 961	8 150	11 892	9 912	63 610
	1992	7 672	8 214	8 167	7 938	9 863	9 554	51 409
	1993	7 617	8 645	10 761	7 876	9 092	9 819	53 810
23. Ant. med grunnlag investeringsavg.	1991	21	20	22	23	21	27	.
	1992	21	20	22	21	18	20	.
	1993	19	19	21	22	18	21	.
24. Grunnlag for investeringsavgift...	1991	1 252	2 076	-384	1 235	1 181	1 982	7 341
	1992	1 393	990	814	1 495	2 349	1 729	8 769
	1993	1 675	1 188	1 206	1 063	1 008	1 202	7 342
25. Antall med investeringsavgift.....	1991	21	20	22	23	21	27	.
	1992	21	20	22	21	19	20	.
	1993	19	19	21	22	18	21	.
26. Investeringsavgift.....	1991	88	145	106	86	83	139	647
	1992	97	69	57	105	164	121	614
	1993	117	83	84	74	71	84	514
-----> DATA FRA SKATTEREGNSKAP <-----								
27. Antall med lønssum.....	1991	21	19	23	23	23	28	.
	1992	22	20	21	22	20	20	.
	1993	19	19	20	22	20	19	.
28. Lønssummer.....	1991	13 825	12 589	16 837	11 723	13 524	14 168	82 666
	1992	7 650	6 473	15 152	10 260	14 026	12 556	66 117
	1993	10 659	12 943	11 234	12 530	12 683	13 578	73 627
29. Endring fra forrige år, %	1992	-45	-49	-10	-12	4	-11	-20
	1993	39	100	-26	22	-10	8	11
30. Lønssummer, akkumulert.....	1991	13 825	26 415	43 251	54 975	68 499	82 666	82 666
	1992	7 650	14 123	29 275	39 535	53 561	66 117	66 117
	1993	10 659	23 602	34 836	47 366	60 049	73 627	73 627
31. Endring fra forrige år, akk, %	1992	-45	-47	-32	-28	-22	-20	-20
	1993	39	67	19	20	12	11	11
32. Lønssummer i % av årsgj.snitt....	1991	100	91	122	85	98	103	.
	1992	69	59	138	93	127	114	.
	1993	87	105	92	102	103	111	.
33. Ant. med > 60 dagers forsinkelse..	1991	2	2	1	1	1	5	.
	1992	-	-	1	1	2	1	.
	1993	2	1	2	1	-	-	.
34. - i prosent av ant m. lønn.....	1991	10	11	4	4	4	18	.
	1992	-	-	5	5	10	5	.
	1993	11	5	10	5	-	-	.
35. Lønssummer, forsinka satt til 0..	1991	13 778	12 284	16 789	11 602	13 471	13 949	81 873
	1992	7 650	6 473	15 152	10 260	13 913	12 495	65 944
	1993	10 578	12 943	9 853	11 647	12 683	13 578	71 282
36. - i prosent av lønssummer.....	1991	100	98	100	99	100	98	99
	1992	100	100	100	100	99	100	100
	1993	99	100	88	93	100	100	97
LØNSSUM SKATTEREGNSKAP / SAMLET OMSETNING FRA MOMS								
37. Termindata lønn/omsetning, %	1991	18	16	20	19	15	19	18
	1992	13	10	22	19	18	18	17
	1993	20	21	16	23	20	24	20
38. Akkumulerte tall lønn/oms., %	1991	18	17	18	18	17	18	18
	1992	13	11	15	16	17	17	17
	1993	20	20	18	19	19	20	20
LØNSSUM SKATTEREGNSKAP / MERVERDI BEREGNET FRA MOMS								
39. Termindata lønn/merverdi, %	1991	157	169	271	172	87	99	140
	1992	89	84	212	137	115	124	124
	1993	225	123	98	125	90	109	116
40. Akkumulerte tall lønn/merverdi, %	1991	157	164	219	221	182	165	165
	1992	89	88	134	136	132	136	136
	1993	225	155	143	137	124	128	128

TABELL 2.C. Enheter i to kommuner. Enbedriftsforetak med en-til-en link.
 Fordelt på næring. Næring: Bygg og anlegg 5
 Data fra moms og skatteregnskap. Kr. i tusen .

	månedsdata							Total for året
	<----->24681012	
1. Totalt antall enheter	1991	32	32	31	33	30	38	43
	1992	24	27	26	24	28	35	43
	1993	27	23	28	23	24	27	36
MOMSDATA								
2. Antall med samlet omsetning.....	1991	31	28	30	31	30	37	.
	1992	24	26	25	24	26	35	.
	1993	26	22	27	22	23	27	.
3. Samlet omsetning.....	1991	10 903	13 589	23 604	26 410	26 738	17 403	118 648
	1992	9 879	7 627	25 085	23 498	18 578	14 772	99 439
	1993	8 172	9 862	19 941	20 286	19 575	9 297	87 133
4. Endring fra forrige år, %	1992	-9	-44	6	-11	-31	-15	-16
	1993	-17	29	-21	-14	5	-37	-12
5. Samlet omsetning, akkumulert.....	1991	10 903	24 492	48 096	74 506	101 245	118 648	118 648
	1992	9 879	17 507	42 591	66 089	84 667	99 439	99 439
	1993	8 172	18 034	37 975	58 261	77 836	87 133	87 133
6. Endring fra forrige år, akk, %	1992	-9	-29	-11	-11	-16	-16	-16
	1993	-17	3	-11	-12	-8	-12	-12
7. Samlet omsetning, % av årsgj.snitt.	1991	55	69	119	134	135	88	.
	1992	60	46	151	142	112	89	.
	1993	56	68	137	140	135	64	.
8. Antall med > 60 dagers forsinkelse.	1991	3	1	-	1	-	4	.
	1992	2	1	-	-	2	1	.
	1993	-	1	-	1	1	-	.
9. - i prosent av ant m. oms.....	1991	10	4	-	3	-	11	.
	1992	8	4	-	-	8	3	.
	1993	-	5	-	5	4	-	.
10. Samlet oms., forsinka satt til 0..	1991	10 603	13 457	23 604	25 994	26 738	15 594	115 989
	1992	9 767	7 490	25 085	23 498	18 578	13 977	98 395
	1993	8 172	9 528	19 941	20 215	19 575	9 297	86 728
11. - i prosent av samlet oms.....	1991	97	99	100	98	100	90	98
	1992	99	98	100	100	100	95	99
	1993	100	97	100	100	100	100	100
12. Antall med beregnet merverdi.....	1991	22	25	28	25	25	25	.
	1992	22	23	20	21	25	29	.
	1993	24	19	22	19	22	22	.
13. Samlet omsetning for de med beregnet merverdi.....	1991	7 613	10 467	20 984	25 826	25 190	12 792	102 873
	1992	9 285	5 775	23 632	23 294	18 196	12 699	92 881
	1993	7 503	9 526	19 488	5 987	19 445	6 847	68 797
14. Merverdi beregnet fra terminverd..	1991	4 042	4 567	8 124	5 156	10 651	6 390	38 930
	1992	4 358	2 735	10 254	8 450	6 388	5 807	37 992
	1993	3 927	4 196	6 683	3 099	7 531	3 146	28 581
15. Antall med merverdi beregnet fra akkumulerte verdier.....	1991	22	28	30	32	34	38	.
	1992	22	25	28	30	32	38	.
	1993	24	25	29	30	32	34	.
16. Merverdi beregnet fra akk.verdier.	1991	4 042	8 039	16 000	21 398	32 269	35 407	35 407
	1992	4 358	6 104	15 833	23 978	30 342	31 332	31 332
	1993	3 927	8 018	14 646	18 091	25 567	25 460	25 460
17. Antall med avgiftspliktig oms.....	1991	31	28	30	31	30	37	.
	1992	24	26	25	24	26	35	.
	1993	26	22	27	22	23	27	.
18. Avgiftspliktig omsetning.....	1991	10 671	9 841	18 183	20 929	23 258	16 193	99 075
	1992	9 901	7 477	22 546	19 659	15 784	14 394	89 761
	1993	7 948	9 396	16 552	14 692	15 922	8 853	73 362
19. Antall med utgående avgift.....	1991	31	29	30	31	30	37	.
	1992	24	26	25	24	26	35	.
	1993	26	22	27	22	23	27	.
20. Utgående avgift.....	1991	2 134	1 968	3 637	4 186	4 652	3 239	19 816
	1992	1 980	1 496	4 510	3 932	3 158	2 883	17 959
	1993	1 740	2 067	3 643	3 235	3 503	1 948	16 136

Fortsettelse. Side 2.
 TABELL 2.C. Enheter i to kommuner. Enbedriftsforetak med en-til-en link.
 Fordelt på næring. Næring: Bygg og anlegg 5
 Data fra moms og skatteregnskap. Kr. i tusen .

		månedsdata						Total for året
	24681012	
forts. MOMSDATA								
21. Antall med inngående avgift.....	1991	31	27	30	32	29	38	.
	1992	24	25	24	24	25	34	.
	1993	26	22	27	22	23	27	.
22. Inngående avgift.....	1991	1 341	1 447	2 559	3 278	2 873	2 578	14 077
	1992	1 130	1 141	2 728	2 491	2 043	2 583	12 114
	1993	907	1 198	2 435	2 653	2 114	1 781	11 089
23. Ant. med grunnlag investeringsavg.	1991	29	25	30	31	29	36	.
	1992	23	24	23	23	24	31	.
	1993	26	22	27	22	23	25	.
24. Grunnlag for investeringsavgift...	1991	885	664	942	842	943	1 888	6 165
	1992	596	1 555	1 080	925	764	3 833	8 752
	1993	492	505	891	605	503	1 670	4 666
25. Antall med investeringsavgift.....	1991	29	25	30	31	29	36	.
	1992	23	24	23	23	24	31	.
	1993	26	22	27	22	23	25	.
26. Investeringsavgift.....	1991	62	47	66	59	66	135	434
	1992	42	109	76	65	53	268	613
	1993	34	35	62	42	35	117	327
DATA FRA SKATTEREGNSKAP								
27. Antall med lønssum.....	1991	26	26	25	30	26	30	.
	1992	23	25	24	24	26	31	.
	1993	27	23	26	21	22	24	.
28. Lønssummer.....	1991	3 693	3 714	5 184	5 039	5 329	4 651	27 609
	1992	2 957	2 565	3 851	4 501	3 645	3 860	21 379
	1993	2 774	2 861	3 972	3 717	3 317	2 988	19 629
29. Endring fra forrige år, %	1992	-20	-31	-26	-11	-32	-17	-23
	1993	-6	12	3	-17	-9	-23	-8
30. Lønssummer, akkumulert.....	1991	3 693	7 407	12 591	17 630	22 959	27 609	27 609
	1992	2 957	5 523	9 374	13 875	17 520	21 379	21 379
	1993	2 774	5 635	9 607	13 323	16 640	19 629	19 629
31. Endring fra forrige år, akk, %	1992	-20	-25	-26	-21	-24	-23	-23
	1993	-6	2	2	-4	-5	-8	-8
32. Lønssummer i % av årsgj.snitt....	1991	80	81	113	110	116	101	.
	1992	83	72	108	126	102	108	.
	1993	85	87	121	114	101	91	.
33. Ant. med > 60 dagers forsinkelse..	1991	3	5	5	5	2	5	.
	1992	2	4	3	2	2	4	.
	1993	6	4	6	2	-	-	.
34. - i prosent av ant m. lønn.....	1991	12	19	20	17	8	17	.
	1992	9	16	13	8	8	13	.
	1993	22	17	23	10	-	-	.
35. Lønssummer, forsinka satt til 0..	1991	3 534	3 488	4 981	4 561	5 224	3 478	25 265
	1992	2 834	2 369	3 535	4 058	3 412	3 474	19 681
	1993	2 296	2 150	3 646	3 438	3 317	2 988	17 835
36. - i prosent av lønssummer.....	1991	96	94	96	91	98	75	92
	1992	96	92	92	90	94	90	92
	1993	83	75	92	92	100	100	91
LØNSSUM SKATTEREGNSKAP / SAMLET OMSETNING FRA MOMS								
37. Terminata lønn/omsetning, %	1991	34	27	22	19	20	27	23
	1992	30	34	15	19	20	26	22
	1993	34	29	20	18	17	32	23
38. Akkumulerte tall lønn/oms., %	1991	34	30	26	24	23	23	23
	1992	30	32	22	21	21	22	22
	1993	34	31	25	23	21	23	23
LØNSSUM SKATTEREGNSKAP / MERVERDI BEREGNET FRA MOMS								
39. Terminata lønn/merverdi, %	1991	91	81	64	98	50	73	71
	1992	68	94	38	53	57	66	56
	1993	71	68	59	120	44	95	69
40. Akkumulerte tall lønn/merverdi, %	1991	91	92	79	82	71	78	78
	1992	68	90	59	58	58	68	68
	1993	71	70	66	74	65	77	77

TABELL 2.C. Enheter i to kommuner. Enbedriftsforetak med en-til-en link.
 Fordelt på næring. Næring: Vareh.Hot.Rest 6
 Data fra moms og skatteregnskap. Kr. i tusen .

		månedsdata						Total for året
	24681012	
1. Totalt antall enheter	1991	78	77	73	74	73	83	89
	1992	73	75	75	77	73	82	89
	1993	77	79	78	71	76	73	87
MOMSDATA								
2. Antall med samlet omsetning	1991	75	76	73	73	73	80	.
	1992	73	74	75	76	73	81	.
	1993	77	79	78	71	76	72	.
3. Samlet omsetning	1991	48 682	55 936	55 159	53 770	56 413	64 834	334 795
	1992	49 582	57 267	62 553	56 486	56 212	63 432	345 532
	1993	46 385	55 080	55 494	55 790	63 243	73 892	349 884
4. Endring fra forrige år, %	1992	2	2	13	5	-	-2	3
	1993	-6	-4	-11	-1	13	16	1
5. Samlet omsetning, akkumulert	1991	48 682	104 618	159 777	213 547	269 960	334 795	334 795
	1992	49 582	106 849	169 401	225 888	282 100	345 532	345 532
	1993	46 385	101 464	156 958	212 748	275 992	349 884	349 884
6. Endring fra forrige år, akk, %	1992	2	2	6	6	4	3	3
	1993	-6	-5	-7	-6	-2	1	1
7. Samlet omsetning, % av årsgj.snitt	1991	87	100	99	96	101	116	.
	1992	86	99	109	98	98	110	.
	1993	80	94	95	96	108	127	.
8. Antall med > 60 dagers forsinkelse	1991	3	5	2	2	-	4	.
	1992	2	1	1	3	1	1	.
	1993	2	1	-	-	-	-	.
9. - i prosent av ant m. oms	1991	4	7	3	3	-	5	.
	1992	3	1	1	4	1	1	.
	1993	3	1	-	-	-	-	.
10. Samlet oms., forsinka satt til 0	1991	48 114	53 986	54 655	53 208	56 413	58 376	324 753
	1992	48 912	56 977	62 053	54 739	55 916	63 401	341 999
	1993	45 334	55 066	55 494	55 790	63 243	73 892	348 820
11. - i prosent av samlet oms	1991	99	97	99	99	100	90	97
	1992	99	99	99	97	99	100	99
	1993	98	100	100	100	100	100	100
12. Antall med beregnet merverdi	1991	63	53	61	64	51	70	.
	1992	58	56	68	65	55	70	.
	1993	63	60	65	64	60	63	.
13. Samlet omsetning for de med beregnet merverdi	1991	38 448	40 078	46 512	50 065	49 188	54 453	278 744
	1992	42 380	46 359	55 648	46 872	48 773	51 778	291 811
	1993	39 984	43 581	46 436	50 431	53 089	60 617	294 137
14. Merverdi beregnet fra terminverd	1991	10 409	10 099	12 224	12 119	10 785	17 145	72 781
	1992	11 440	8 511	14 224	13 316	13 115	14 058	74 664
	1993	10 035	11 813	12 635	13 422	12 483	15 137	75 525
15. Antall med merverdi beregnet fra akkumulerte verdier	1991	63	64	67	71	74	77	.
	1992	58	61	67	71	71	75	.
	1993	63	64	71	72	73	79	.
16. Merverdi beregnet fra akk.verdier	1991	10 409	19 232	30 238	41 187	50 136	65 872	65 872
	1992	11 440	18 986	32 299	44 092	54 226	65 137	65 137
	1993	10 035	20 680	32 824	43 844	54 324	66 914	66 914
17. Antall med avgiftspliktig oms	1991	74	75	72	72	73	79	.
	1992	72	73	74	75	72	81	.
	1993	77	78	77	71	76	72	.
18. Avgiftspliktig omsetning	1991	40 534	45 340	47 574	48 153	51 004	58 274	290 880
	1992	41 940	48 284	54 460	51 373	52 187	59 344	307 587
	1993	41 489	47 948	50 366	52 042	59 149	68 588	319 581
19. Antall med utgående avgift	1991	75	75	72	72	73	79	.
	1992	72	73	74	75	72	81	.
	1993	77	78	77	71	76	72	.
20. Utgående avgift	1991	8 107	9 056	9 515	9 633	10 201	11 656	58 168
	1992	8 389	9 657	10 892	10 275	10 440	11 872	61 526
	1993	9 125	10 550	11 083	11 450	13 014	15 091	70 312

Fortsettelse. Side 2.
 TABELL 2.C. Enheter i to kommuner. Enbedriftsforetak med en-til-en link.
 Fordelt på næring. Næring: Vareh.Hot.Rest 6
 Data fra moms og skatteregnskap. Kr. i tusen .

	-----> månedsdata <----->							Total for året
24681012		
-----> forts. MOMSDATA <----->								
21. Antall med inngående avgift.....	1991	75	76	73	73	73	80	.
	1992	73	75	75	76	73	82	.
	1993	77	79	78	71	76	72	.
22. Inngående avgift.....	1991	6 899	8 129	7 973	7 633	8 746	9 036	48 417
	1992	7 034	8 967	8 694	8 043	8 561	10 139	51 439
	1993	7 282	9 162	8 843	8 949	11 105	12 424	57 764
23. Ant. med grunnlag investeringsavg.	1991	69	70	71	68	69	78	.
	1992	67	74	72	75	69	79	.
	1993	71	73	73	68	73	71	.
24. Grunnlag for investeringsavgift...	1991	838	1 478	938	722	894	4 498	9 368
	1992	844	948	1 069	1 611	1 593	2 684	8 750
	1993	686	1 386	979	1 317	2 205	2 829	9 401
25. Antall med investeringsavgift....	1991	69	70	71	68	69	78	.
	1992	67	74	72	75	69	79	.
	1993	71	73	72	68	73	71	.
26. Investeringsavgift.....	1991	59	103	66	51	63	315	656
	1992	59	66	75	113	111	188	612
	1993	48	97	68	92	154	198	658
-----> DATA FRA SKATTEREGNSKAP <----->								
27. Anntall med lønssum.....	1991	72	73	71	71	69	75	.
	1992	70	72	74	75	72	79	.
	1993	76	76	75	69	73	66	.
28. Lønssummer.....	1991	4 895	5 436	6 459	5 403	5 511	7 730	35 435
	1992	5 447	5 392	7 053	6 022	5 716	7 848	37 477
	1993	5 034	5 472	6 388	5 896	6 430	7 019	36 239
29. Endring fra forrige år, %	1992	11	-1	9	11	4	2	6
	1993	-8	1	-9	-2	12	-11	-3
30. Lønssummer, akkumulert.....	1991	4 895	10 331	16 791	22 194	27 705	35 435	35 435
	1992	5 447	10 839	17 892	23 913	29 629	37 477	37 477
	1993	5 034	10 506	16 894	22 790	29 220	36 239	36 239
31. Endring fra forrige år, akk, %	1992	11	5	7	8	7	6	6
	1993	-8	-3	-6	-5	-1	-3	-3
32. Lønssummer i % av årsgj.snitt....	1991	83	92	109	91	93	131	.
	1992	87	86	113	96	92	126	.
	1993	83	91	106	98	106	116	.
33. Ant. med > 60 dagers forsinkelse..	1991	5	5	5	4	2	15	.
	1992	7	10	7	6	1	6	.
	1993	7	8	5	5	-	-	.
34. - i prosent av ant m. lønn.....	1991	7	7	7	6	3	20	.
	1992	10	14	9	8	1	8	.
	1993	9	11	7	7	-	-	.
35. Lønssummer, forsinka satt til 0..	1991	4 724	5 222	6 208	5 104	5 166	6 179	32 603
	1992	5 104	4 870	6 379	5 741	5 688	6 896	34 677
	1993	4 566	4 974	6 038	5 529	6 430	7 019	34 556
36. - i prosent av lønssummer.....	1991	97	96	96	94	94	80	92
	1992	94	90	90	95	100	88	93
	1993	91	91	95	94	100	100	95
LØNSSUM SKATTEREGNSKAP / SAMLET OMSETNING FRA MOMS								
37. Termindata lønn/omsetning, %	1991	10	10	12	10	10	12	11
	1992	11	9	11	11	10	12	11
	1993	11	10	12	11	10	9	10
38. Akkumulerte tall lønn/oms., %	1991	10	10	11	10	10	11	11
	1992	11	10	11	11	11	11	11
	1993	11	10	11	11	11	10	10
LØNSSUM SKATTEREGNSKAP / MERVERDI BEREGNET FRA MOMS								
39. Termindata lønn/merverdi, %	1991	47	54	53	45	51	45	49
	1992	48	63	50	45	44	56	50
	1993	50	46	51	44	52	46	48
40. Akkumulerte tall lønn/merverdi, %	1991	47	54	56	54	55	54	54
	1992	48	57	55	54	55	58	58
	1993	50	51	51	52	54	54	54

TABELL 2.C. Enheter i to kommuner. Enbedriftsforetak med en-til-en link.
 Fordelt på næring. Næring: Transp.Komm. 7
 Data fra moms og skatteregnskap. Kr. i tusen .

	-----> månedsdata <-----						Total for året	
24681012		
1. Totalt antall enheter	1991	21	24	26	26	22	30	33
	1992	23	23	22	25	23	31	35
	1993	23	26	25	23	26	25	31
MOMSDATA								
2. Antall med samlet omsetning.....	1991	20	23	26	25	22	30	.
	1992	22	23	22	25	23	30	.
	1993	23	26	25	23	26	25	.
3. Samlet omsetning.....	1991	10 339	11 453	13 406	10 318	10 607	12 274	68 397
	1992	8 098	8 831	9 517	9 467	8 437	13 019	57 368
	1993	7 324	10 129	10 997	9 478	10 572	8 631	57 131
4. Endring fra forrige år, %	1992	-22	-23	-29	-8	-20	6	-16
	1993	-10	15	16	-	25	-34	-
5. Samlet omsetning, akkumulert.....	1991	10 339	21 792	35 198	45 516	56 123	68 397	68 397
	1992	8 098	16 929	26 446	35 913	44 349	57 368	57 368
	1993	7 324	17 453	28 450	37 928	48 500	57 131	57 131
6. Endring fra forrige år, akk, % .	1992	-22	-22	-25	-21	-21	-16	-16
	1993	-10	3	8	6	9	-	-
7. Samlet omsetning, % av årsgj.snitt.	1991	91	100	118	91	93	108	.
	1992	85	92	100	99	88	136	.
	1993	77	106	115	100	111	91	.
8. Antall med > 60 dagers forsinkelse.	1991	1	1	-	-	-	4	.
	1992	1	1	1	1	2	2	.
	1993	-	-	1	1	1	-	.
9. - i prosent av ant m. oms.....	1991	5	4	-	-	-	13	.
	1992	5	4	5	4	9	7	.
	1993	-	-	4	4	4	-	.
10. Samlet oms., forsinka satt til 0..	1991	10 291	11 405	13 406	10 318	10 607	9 905	65 931
	1992	7 907	8 295	7 833	7 786	7 245	10 406	49 472
	1993	7 324	10 129	10 782	8 326	10 352	8 631	55 545
11. - i prosent av samlet oms.....	1991	100	100	100	100	100	81	96
	1992	98	94	82	82	86	80	86
	1993	100	100	98	88	98	100	97
12. Antall med beregnet merverdi.....	1991	16	16	19	21	14	23	.
	1992	18	20	18	20	19	24	.
	1993	22	23	22	21	22	21	.
13. Samlet omsetning for de med beregnet merverdi.....	1991	7 873	9 916	10 492	9 492	8 077	11 078	56 928
	1992	7 085	8 226	8 292	8 510	7 682	11 848	51 643
	1993	7 007	9 658	10 577	9 124	9 816	7 535	53 717
14. Merverdi beregnet fra terminverd..	1991	3 349	3 944	3 928	4 063	3 358	4 585	23 227
	1992	3 522	3 730	3 937	4 583	3 027	5 720	24 520
	1993	2 793	4 015	4 792	5 109	3 025	2 184	21 918
15. Antall med merverdi beregnet fra akkumulerte verdier.....	1991	16	18	21	23	24	27	.
	1992	18	19	20	23	23	24	.
	1993	22	25	26	26	27	29	.
16. Merverdi beregnet fra akk.verdier.	1991	3 349	6 420	10 302	14 333	17 736	21 792	21 792
	1992	3 522	7 167	10 673	15 216	18 189	22 833	22 833
	1993	2 793	6 833	11 661	16 809	19 758	21 609	21 609
17. Antall med avgiftspliktig oms.....	1991	20	22	26	25	22	30	.
	1992	22	23	22	25	22	30	.
	1993	23	26	25	23	26	25	.
18. Avgiftspliktig omsetning.....	1991	7 222	8 262	9 811	8 129	7 382	9 605	50 411
	1992	6 728	6 843	7 388	6 733	6 159	10 114	43 965
	1993	6 162	8 227	8 963	8 286	8 844	7 153	47 634
19. Antall med utgående avgift.....	1991	20	22	26	25	22	30	.
	1992	22	23	22	25	22	30	.
	1993	23	26	25	23	26	25	.
20. Utgående avgift.....	1991	1 444	1 656	1 962	1 626	1 476	1 921	10 086
	1992	1 346	1 369	1 478	1 347	1 233	2 023	8 794
	1993	1 336	1 810	1 972	1 823	1 948	1 574	10 463

Fortsettelse. Side 2.

TABELL 2.C. Enheter i to kommuner. Enbedriftsforetak med en-til-en link.
 Fordelt på næring. Næring: Transp.Komm. 7
 Data fra moms og skatteregnskap. Kr. i tusen .

		månedsdata						Total for året
	24681012	
forts. MOMSDATA								
21. Antall med inngående avgift.....	1991	20	24	26	26	22	30	.
	1992	22	23	22	25	23	30	.
	1993	23	26	25	23	26	25	.
22. Inngående avgift.....	1991	1 012	1 070	1 445	1 204	1 085	1 308	7 124
	1992	730	742	962	655	915	1 461	5 465
	1993	803	1 072	1 106	818	1 399	1 231	6 430
23. Ant. med grunnlag investeringsavg.	1991	19	24	26	26	22	29	.
	1992	22	23	22	25	23	30	.
	1993	23	26	25	23	26	25	.
24. Grunnlag for investeringsavgift...	1991	1 526	1 130	2 055	2 359	1 163	1 617	9 850
	1992	709	857	2 061	900	1 812	3 255	9 595
	1993	674	955	1 078	684	1 386	1 585	6 362
25. Antall med investeringsavgift.....	1991	19	24	26	26	22	29	.
	1992	22	23	22	25	23	30	.
	1993	23	26	25	23	26	25	.
26. Investeringsavgift.....	1991	107	79	144	165	81	113	689
	1992	50	60	144	63	127	228	672
	1993	47	67	75	48	97	111	445
DATA FRA SKATTEREGNSKAP								
27. Anntall med lønssum.....	1991	20	21	20	23	21	25	.
	1992	23	21	20	23	21	29	.
	1993	23	26	25	22	25	21	.
28. Lønssummer.....	1991	1 595	1 698	1 654	1 875	1 532	2 068	10 420
	1992	1 296	1 391	1 508	1 306	1 079	2 412	8 991
	1993	1 240	1 541	1 743	1 448	1 460	1 351	8 784
29. Endring fra forrige år, %	1992	-19	-18	-9	-30	-30	17	-14
	1993	-4	11	16	11	35	-44	-2
30. Lønssummer, akkumulert.....	1991	1 595	3 293	4 946	6 821	8 353	10 420	10 420
	1992	1 296	2 687	4 194	5 500	6 579	8 991	8 991
	1993	1 240	2 782	4 524	5 972	7 433	8 784	8 784
31. Endring fra forrige år, akk, %	1992	-19	-18	-15	-19	-21	-14	-14
	1993	-4	4	8	9	13	-2	-2
32. Lønssummer i % av årsgj.snitt....	1991	92	98	95	108	88	119	.
	1992	86	93	101	87	72	161	.
	1993	85	105	119	99	100	92	.
33. Ant. med > 60 dagers forsinkelse..	1991	3	3	1	-	-	4	.
	1992	3	3	3	4	1	4	.
	1993	1	3	3	-	-	-	.
34. - i prosent av ant m. lønn.....	1991	15	14	5	-	-	16	.
	1992	13	14	15	17	5	14	.
	1993	4	12	12	-	-	-	.
35. Lønssummer, forsinka satt til 0..	1991	1 474	1 558	1 572	1 875	1 532	1 874	9 884
	1992	1 238	1 326	1 389	1 157	1 041	2 229	8 379
	1993	1 208	1 189	1 425	1 448	1 460	1 351	8 081
36. - i prosent av lønssummer.....	1991	92	92	95	100	100	91	95
	1992	96	95	92	89	96	92	93
	1993	97	77	82	100	100	100	92
LØNSSUM SKATTEREGNSKAP / SAMLET OMSETNING FRA MOMS								
37. Termindata lønn/omsetning, %	1991	15	15	12	18	14	17	15
	1992	16	16	16	14	13	19	16
	1993	17	15	16	15	14	16	15
38. Akkumulerte tall lønn/oms., %	1991	15	15	14	15	15	15	15
	1992	16	16	16	15	15	16	16
	1993	17	16	16	16	15	15	15
LØNSSUM SKATTEREGNSKAP / MERVERDI BEREGNET FRA MOMS								
39. Termindata lønn/merverdi, %	1991	48	43	42	46	46	45	45
	1992	37	37	38	28	36	42	37
	1993	44	38	36	28	48	62	40
40. Akkumulerte tall lønn/merverdi, %	1991	48	51	48	48	47	48	48
	1992	37	37	39	36	36	39	39
	1993	44	41	39	36	38	41	41

TABELL 2.C. Enheter i to kommuner. Enbedriftsforetak med en-til-en link.
 Fordelt på næring. Næring: 8
 Data fra moms og skatteregnskap. Kr. i tusen .

		månedsdata						Total for året
	24681012	
1. Totalt antall enheter	1991	22	20	19	20	19	21	26
	1992	14	14	14	13	15	17	21
	1993	15	16	17	17	17	16	19
MOMSDATA								
2. Antall med samlet omsetning	1991	19	18	15	18	17	18	.
	1992	13	12	14	11	15	16	.
	1993	14	16	15	16	16	16	.
3. Samlet omsetning	1991	6 359	6 815	6 148	6 709	6 078	11 097	43 206
	1992	7 308	6 561	6 411	5 382	10 465	11 356	47 483
	1993	9 965	14 227	12 158	7 775	12 176	10 983	67 284
4. Endring fra forrige år, %	1992	15	-4	4	-20	72	2	10
	1993	36	117	90	44	16	-3	42
5. Samlet omsetning, akkumulert	1991	6 359	13 174	19 322	26 031	32 109	43 206	43 206
	1992	7 308	13 869	20 280	25 662	36 126	47 483	47 483
	1993	9 965	24 192	36 350	44 124	56 300	67 284	67 284
6. Endring fra forrige år, akk, %	1992	15	5	5	-1	13	10	10
	1993	36	74	79	72	56	42	42
7. Samlet omsetning, % av årsgj.snitt	1991	88	95	85	93	84	154	.
	1992	92	83	81	68	132	143	.
	1993	89	127	108	69	109	98	.
8. Antall med > 60 dagers forsinkelse	1991	1	1	-	1	1	3	.
	1992	1	1	-	-	1	1	.
	1993	1	-	-	-	-	-	.
9. - i prosent av ant m. oms	1991	5	6	-	6	6	17	.
	1992	8	8	-	-	7	6	.
	1993	7	-	-	-	-	-	.
10. Samlet oms., forsinka satt til 0	1991	6 330	6 798	6 148	6 628	5 678	10 070	41 651
	1992	6 936	6 050	6 411	5 382	9 628	11 341	45 749
	1993	9 518	14 227	12 158	7 775	12 176	10 983	66 837
11. - i prosent av samlet oms	1991	100	100	100	99	93	91	96
	1992	95	92	100	100	92	100	96
	1993	96	100	100	100	100	100	99
12. Antall med beregnet merverdi	1991	17	15	12	16	16	16	.
	1992	12	10	11	10	15	16	.
	1993	14	12	14	12	16	14	.
13. Samlet omsetning for de med beregnet merverdi	1991	3 808	6 779	3 651	6 310	5 955	10 801	37 304
	1992	7 308	6 551	6 336	5 285	10 465	11 356	47 301
	1993	9 965	9 675	12 140	7 227	12 176	10 785	61 968
14. Merverdi beregnet fra terminverd	1991	2 971	3 312	2 829	2 968	3 246	4 446	19 771
	1992	3 668	2 737	4 140	2 792	3 743	6 023	23 104
	1993	4 985	5 515	6 878	4 524	5 962	7 082	34 946
15. Antall med merverdi beregnet fra akkumulerte verdier	1991	17	17	17	18	20	23	.
	1992	12	13	14	14	16	18	.
	1993	14	13	14	14	15	16	.
16. Merverdi beregnet fra akk.verdier	1991	2 971	5 567	8 427	10 382	12 490	16 218	16 218
	1992	3 668	6 368	10 466	13 270	16 753	22 786	22 786
	1993	4 985	10 309	17 126	21 615	27 376	32 385	32 385
17. Antall med avgiftspliktig oms	1991	19	18	15	17	16	18	.
	1992	13	12	14	11	15	16	.
	1993	14	15	15	16	16	16	.
18. Avgiftspliktig omsetning	1991	5 920	6 018	5 332	5 852	5 254	6 531	34 908
	1992	6 158	4 432	5 094	4 470	9 236	10 012	39 401
	1993	8 119	12 018	10 172	6 437	9 587	8 357	54 690
19. Antall med utgående avgift	1991	19	18	15	17	16	18	.
	1992	13	12	14	11	15	16	.
	1993	14	15	15	16	16	16	.
20. Utgående avgift	1991	1 184	1 204	1 067	1 170	1 051	1 307	6 982
	1992	1 232	886	1 019	894	1 848	2 002	7 881
	1993	1 785	2 643	2 238	1 416	2 109	1 838	12 030

Fortsettelse. Side 2.
 TABELL 2.C. Enheter i to kommuner. Enbedriftsforetak med en-til-en link.
 Fordelt på næring. Næring: 8
 Data fra moms og skatteregnskap. Kr. i tusen .

	månedsdata						Total for året	
24681012		
forts. MOMSDATA								
21. Antall med inngående avgift.....	1991	20	19	17	17	17	19	.
	1992	14	13	14	13	15	15	.
	1993	14	16	16	16	17	16	.
22. Inngående avgift.....	1991	812	623	745	663	468	617	3 928
	1992	606	504	351	413	1 199	930	4 003
	1993	811	1 749	900	730	1 062	1 139	6 390
23. Ant. med grunnlag investeringsavg.	1991	14	15	15	15	17	17	.
	1992	14	12	14	11	15	15	.
	1993	14	15	16	15	16	15	.
24. Grunnlag for investeringsavgift...	1991	837	459	504	499	346	538	3 182
	1992	443	381	294	279	339	814	2 550
	1993	403	368	478	390	578	324	2 541
25. Antall med investeringsavgift....	1991	14	15	15	15	17	17	.
	1992	14	12	14	11	15	15	.
	1993	14	15	16	15	16	15	.
26. Investeringsavgift.....	1991	59	32	35	35	24	38	223
	1992	31	27	21	19	24	57	178
	1993	28	26	33	27	40	23	178
DATA FRA SKATTEREGNSKAP								
27. Anntall med lønssum.....	1991	18	15	15	16	13	20	.
	1992	13	14	13	13	14	17	.
	1993	15	15	17	17	17	15	.
28. Lønssummer.....	1991	2 768	2 125	2 486	2 343	2 275	3 403	15 399
	1992	2 994	2 699	2 869	2 589	2 878	3 591	17 620
	1993	3 886	3 858	4 193	3 339	4 192	3 575	23 042
29. Endring fra forrige år, %	1992	8	27	15	11	27	6	14
	1993	30	43	46	29	46	-	31
30. Lønssummer, akkumulert.....	1991	2 768	4 893	7 379	9 722	11 996	15 399	15 399
	1992	2 994	5 693	8 562	11 151	14 029	17 620	17 620
	1993	3 886	7 743	11 937	15 275	19 467	23 042	23 042
31. Endring fra forrige år, akk, %	1992	8	16	16	15	17	14	14
	1993	30	36	39	37	39	31	31
32. Lønssummer i % av årsgj.snitt....	1991	108	83	97	91	89	133	.
	1992	102	92	98	88	98	122	.
	1993	101	100	109	87	109	93	.
33. Ant. med > 60 dagers forsinkelse..	1991	-	1	-	1	1	2	.
	1992	2	-	1	1	1	1	.
	1993	1	3	2	2	-	-	.
34. - i prosent av ant m. lønn.....	1991	-	7	-	6	8	10	.
	1992	15	-	8	8	7	6	.
	1993	7	20	12	12	-	-	.
35. Lønssummer, forsinka satt til 0..	1991	2 768	2 056	2 486	2 343	2 275	1 935	13 862
	1992	2 909	2 699	2 869	2 539	2 878	3 154	17 049
	1993	3 831	3 659	3 944	3 119	4 192	3 575	22 320
36. - i prosent av lønssummer.....	1991	100	97	100	100	100	57	90
	1992	97	100	100	98	100	88	97
	1993	99	95	94	93	100	100	97
LØNSSUM SKATTEREGNSKAP / SAMLET OMSETNING FRA MOMS								
37. Termindata lønn/omsetning, %	1991	44	31	40	35	37	31	36
	1992	41	41	45	48	28	32	37
	1993	39	27	34	43	34	33	34
38. Akkumulerte tall lønn/oms., %	1991	44	37	38	37	37	36	36
	1992	41	41	42	43	39	37	37
	1993	39	32	33	35	35	34	34
LØNSSUM SKATTEREGNSKAP / MERVERDI BEREGNET FRA MOMS								
39. Termindata lønn/merverdi, %	1991	93	64	88	79	70	77	78
	1992	82	99	69	93	77	60	76
	1993	78	70	61	74	70	50	66
40. Akkumulerte tall lønn/merverdi, %	1991	93	88	88	94	96	95	95
	1992	82	89	82	84	84	77	77
	1993	78	75	70	71	71	71	71

TABELL 2.C. Enheter i to kommuner. Enbedriftsforetak med en-til-en link.
 Fordelt på næring. Næring: 9
 Data fra moms og skatteregnskap. Kr. i tusen .

	månedsdata						Total for året	
24681012		
1. Totalt antall enheter	1991	21	21	23	22	23	28	30
	1992	22	22	25	24	24	27	31
	1993	26	26	27	28	28	31	35
MOMSDATA								
2. Antall med samlet omsetning.....	1991	20	20	22	22	23	27	.
	1992	21	21	24	23	24	27	.
	1993	25	25	27	27	28	31	.
3. Samlet omsetning.....	1991	3 646	3 333	3 058	3 199	3 752	6 016	23 004
	1992	4 127	7 845	4 961	4 267	4 122	5 573	30 895
	1993	5 333	4 440	4 562	4 184	5 082	5 619	29 220
4. Endring fra forrige år, %	1992	13	135	62	33	10	-7	34
	1993	29	-43	-8	-2	23	1	-5
5. Samlet omsetning, akkumulert.....	1991	3 646	6 979	10 037	13 236	16 988	23 004	23 004
	1992	4 127	11 972	16 933	21 200	25 322	30 895	30 895
	1993	5 333	9 772	14 334	18 518	23 601	29 220	29 220
6. Endring fra forrige år, akk, %	1992	13	72	69	60	49	34	34
	1993	29	-18	-15	-13	-7	-5	-5
7. Samlet omsetning, % av årsgj.snitt.....	1991	95	87	80	83	98	157	.
	1992	80	152	96	83	80	108	.
	1993	109	91	94	86	104	115	.
8. Antall med > 60 dagers forsinkelse.....	1991	-	-	-	-	1	1	.
	1992	-	-	-	-	-	1	.
	1993	-	-	-	1	-	-	.
9. - i prosent av ant m. oms.....	1991	-	-	-	-	4	4	.
	1992	-	-	-	-	-	4	.
	1993	-	-	-	4	-	-	.
10. Samlet oms., forsinka satt til 0.....	1991	3 646	3 333	3 058	3 199	3 633	5 681	22 550
	1992	4 127	7 845	4 961	4 267	4 122	5 473	30 795
	1993	5 333	4 440	4 562	3 985	5 082	5 619	29 021
11. - i prosent av samlet oms.....	1991	100	100	100	100	97	94	98
	1992	100	100	100	100	100	98	100
	1993	100	100	100	95	100	100	99
12. Antall med beregnet merverdi.....	1991	18	17	19	21	21	27	.
	1992	21	20	22	22	23	25	.
	1993	23	23	27	25	28	31	.
13. Samlet omsetning for de med beregnet merverdi.....	1991	3 589	3 228	2 885	3 195	3 712	6 016	22 625
	1992	4 127	7 787	4 598	4 167	3 818	5 367	29 864
	1993	5 147	4 155	4 562	4 072	5 082	5 619	28 638
14. Merverdi beregnet fra terminverd.....	1991	1 991	1 885	1 750	1 747	2 074	3 599	13 047
	1992	2 097	3 266	2 329	2 128	2 083	2 658	14 561
	1993	2 829	2 478	2 530	1 894	2 727	2 754	15 211
15. Antall med merverdi beregnet fra akkumulerte verdier.....	1991	18	19	22	23	24	29	.
	1992	21	22	25	27	29	30	.
	1993	23	26	30	31	33	35	.
16. Merverdi beregnet fra akk.verdier.....	1991	1 991	3 860	5 532	7 269	9 341	12 459	12 459
	1992	2 097	5 417	7 652	9 427	11 898	14 352	14 352
	1993	2 829	5 302	7 823	9 664	12 388	15 137	15 137
17. Antall med avgiftspliktig oms.....	1991	20	20	22	22	23	27	.
	1992	21	21	24	23	24	27	.
	1993	25	25	27	27	28	31	.
18. Avgiftspliktig omsetning.....	1991	3 615	3 333	3 058	3 188	3 707	5 228	22 129
	1992	4 014	3 281	3 836	3 904	4 069	5 341	24 446
	1993	4 632	4 364	4 287	4 165	4 953	5 402	27 803
19. Antall med utgående avgift.....	1991	20	20	22	22	23	27	.
	1992	21	21	24	23	24	27	.
	1993	25	25	27	27	28	31	.
20. Utgående avgift.....	1991	723	667	612	638	741	1 046	4 427
	1992	803	656	768	781	814	1 068	4 890
	1993	998	960	943	917	1 090	1 189	6 098

Fortsettelse. Side 2.
 TABELL 2.C. Enheter i to kommuner. Enbedriftsforetak med en-til-en link.
 Fordelt på næring. Næring: 9
 Data fra moms og skatteregnskap. Kr. i tusen .

	månedsdata						Total
24681012	for året
forts. MOMSDATA							
21. Antall med inngående avgift.....	19	20	22	20	22	27	.
1991	21	21	24	22	22	24	.
1992	24	24	26	26	25	29	.
1993							
22. Inngående avgift.....	338	292	512	291	334	488	2 256
1991	391	285	400	368	564	561	2 568
1992	488	426	419	503	503	600	2 940
1993							
23. Ant. med grunnlag investeringsavg.	17	16	19	18	19	23	.
1991	18	17	20	20	18	22	.
1992	22	19	22	24	24	26	.
1993							
24. Grunnlag for investeringsavgift...	345	158	1 342	129	196	504	2 674
1991	230	125	208	162	189	539	1 452
1992	253	151	165	251	269	364	1 453
1993							
25. Antall med investeringsavgift.....	17	16	19	18	19	23	.
1991	18	17	20	20	18	22	.
1992	22	19	22	24	24	26	.
1993							
26. Investeringsavgift.....	24	11	94	9	14	35	187
1991	16	9	15	11	13	38	102
1992	18	11	12	18	19	25	102
1993							
DATA FRA SKATTEREGNSKAP							
27. Anntall med lønssum.....	20	18	21	21	21	25	.
1991	20	20	24	24	24	27	.
1992	26	26	27	27	26	29	.
1993							
28. Lønssummer.....	1 280	1 278	1 792	1 364	1 514	1 760	8 988
1991	1 663	1 788	2 032	1 684	1 878	2 023	11 068
1992	2 001	1 907	2 249	1 866	1 941	1 987	11 951
1993							
29. Endring fra forrige år, %	30	40	13	23	24	15	23
1991	20	7	11	11	3	-2	8
1992							
1993							
30. Lønssummer, akkumulert.....	1 280	2 558	4 350	5 714	7 228	8 988	8 988
1991	1 663	3 451	5 483	7 167	9 045	11 068	11 068
1992	2 001	3 908	6 157	8 023	9 964	11 951	11 951
1993							
31. Endring fra forrige år, akk, %	30	35	26	25	25	23	23
1991	20	13	12	12	10	8	8
1992							
1993							
32. Lønssummer i % av årsgj.snitt....	85	85	120	91	101	117	.
1991	90	97	110	91	102	110	.
1992	100	96	113	94	97	100	.
1993							
33. Ant. med > 60 dagers forsinkelse..	-	1	2	1	1	5	.
1991	1	-	1	1	1	3	.
1992	1	-	1	2	-	-	.
1993							
34. - i prosent av ant m. lønn.....	-	6	10	5	5	20	.
1991	5	-	4	4	4	11	.
1992	4	-	4	7	-	-	.
1993							
35. Lønssummer, forsinka satt til 0..	1 280	1 230	1 652	1 303	1 434	1 513	8 412
1991	1 636	1 788	1 894	1 629	1 805	1 476	10 228
1992	1 992	1 907	2 221	1 833	1 941	1 987	11 881
1993							
36. - i prosent av lønssummer.....	100	96	92	96	95	86	94
1991	98	100	93	97	96	73	92
1992	100	100	99	98	100	100	99
1993							
LØNSSUM SKATTEREGNSKAP / SAMLET OMSETNING FRA MOMS							
37. Termindata lønn/omsetning, %	35	38	59	43	40	29	39
1991	40	23	41	39	46	36	36
1992	38	43	49	45	38	35	41
1993							
38. Akkumulerte tall lønn/oms., %	35	37	43	43	43	39	39
1991	40	29	32	34	36	36	36
1992	38	40	43	43	42	41	41
1993							
LØNSSUM SKATTEREGNSKAP / MERVERDI BEREGNET FRA MOMS							
39. Termindata lønn/merverdi, %	64	68	102	78	73	49	69
1991	79	55	87	79	90	76	76
1992	71	77	89	99	71	72	79
1993							
40. Akkumulerte tall lønn/merverdi, %	64	66	79	79	77	72	72
1991	79	64	72	76	76	77	77
1992	71	74	79	83	80	79	79
1993							

TABELL 3. Enheter i to kommuner. Enheter som IKKE er enbedriftsforetak med en-til-en link.
Data fra moms og skatteregnskap. Kr. i millioner .

		månedsdata						Total	
	24681012	for året	
TOTALT ANTALL ENHETER									
0.	Antall enheter i skatteregnskapet	1991	744	719	701	707	698	822	1 011
		1992	623	630	634	635	640	725	922
		1993	592	588	593	600	606	661	858
1.	Antall enheter med momsdata	1991	1 039	953	949	927	947	910	1 190
		1992	1 056	969	956	940	922	886	1 195
		1993	923	900	892	901	877	851	1 074
MOMSDATA									
2.	Antall med samlet omsetning	1991	758	730	721	716	729	722	.
		1992	777	741	733	728	733	720	.
		1993	669	669	691	704	686	694	.
3.	Samlet omsetning	1991	415	404	463	390	479	465	2 617
		1992	427	453	475	403	454	460	2 672
		1993	375	408	436	383	464	436	2 501
4.	Endring fra forrige år, %	1992	3	12	3	3	-5	-1	2
		1993	-12	-10	-8	-5	2	-5	-6
5.	Samlet omsetning, akkumulert	1991	415	820	1 282	1 673	2 151	2 617	2 617
		1992	427	880	1 355	1 757	2 212	2 672	2 672
		1993	375	783	1 218	1 602	2 066	2 501	2 501
6.	Endring fra forrige år, akk, %	1992	3	7	6	5	3	2	2
		1993	-12	-11	-10	-9	-7	-6	-6
7.	Samlet omsetning, % av årsgj.snitt	1991	95	93	106	89	110	107	.
		1992	96	102	107	90	102	103	.
		1993	90	98	105	92	111	105	.
8.	Antall med > 60 dagers forsinkelse	1991	211	49	42	45	40	55	.
		1992	213	46	58	44	26	28	.
		1993	57	27	15	8	6	-	.
9.	- i prosent av ant m. oms	1991	28	7	6	6	5	8	.
		1992	27	6	8	6	4	4	.
		1993	9	4	2	1	1	-	.
10.	Samlet oms., forsinka satt til 0.	1991	394	396	461	370	474	425	2 520
		1992	396	450	464	400	451	439	2 601
		1993	368	405	435	382	463	436	2 489
11.	- i prosent av samlet oms	1991	95	98	100	95	99	91	96
		1992	93	99	98	99	99	95	97
		1993	98	99	100	100	100	100	99
12.	Antall med beregnet merverdi	1991	663	561	592	598	587	589	.
		1992	652	586	594	599	604	614	.
		1993	542	539	571	593	559	552	.
13.	Samlet omsetning for de med beregnet merverdi	1991	299	250	346	289	352	350	1 885
		1992	293	308	329	279	332	358	1 899
		1993	261	263	296	292	342	308	1 764
14.	Merverdi beregnet fra terminverd.	1991	103	72	113	91	121	118	618
		1992	99	76	97	88	104	110	574
		1993	83	67	88	83	105	98	524
15.	Antall med merverdi beregnet fra akkumulerte verdier	1991	663	702	768	794	822	849	.
		1992	652	724	773	812	848	877	.
		1993	542	617	678	726	751	785	.
16.	Merverdi beregnet fra akk.verdier	1991	103	166	267	342	450	544	544
		1992	99	165	254	332	426	527	527
		1993	83	140	219	292	390	474	474
17.	Antall med avgiftspliktig oms	1991	795	716	712	706	723	711	.
		1992	806	723	724	717	722	710	.
		1993	658	656	679	691	670	683	.
18.	Avgiftspliktig omsetning	1991	342	307	362	308	380	370	2 069
		1992	340	331	365	303	354	373	2 066
		1993	278	304	321	295	347	341	1 885
19.	Antall med utgående avgift	1991	806	728	725	722	734	717	.
		1992	818	738	727	723	735	722	.
		1993	671	665	684	702	679	688	.
20.	Utgående avgift	1991	69	61	72	62	76	74	414
		1992	68	66	73	61	71	75	413
		1993	61	67	71	65	76	75	415

Fortsettelse. Side 2.

TABELL 3. Enheter i to kommuner. Enheter som IKKE er enbedriftsforetak med en-til-en link.
Data fra moms og skatteregnskap. Kr. i millioner .

	-----> månedsdata <-----						Total	
24681012	for året	
forts. MOMSDATA								
21. Antall med inngående avgift.....	1991	802	715	697	696	716	718	.
	1992	827	726	711	704	712	698	.
	1993	670	662	674	679	671	686	.
22. Inngående avgift.....	1991	58	60	59	52	61	62	351
	1992	59	60	61	50	60	66	357
	1993	51	64	61	55	62	67	361
23. Ant. med grunnlag investeringsavg.	1991	657	586	558	552	586	597	.
	1992	676	583	578	577	601	589	.
	1993	539	545	546	557	566	587	.
24. Grunnlag for investeringsavgift...	1991	21	13	14	11	14	19	92
	1992	16	13	14	10	16	20	89
	1993	10	10	11	12	13	16	72
25. Antall med investeringsavgift.....	1991	659	586	558	551	585	598	.
	1992	677	584	576	577	600	590	.
	1993	539	545	546	557	566	587	.
26. Investeringsavgift.....	1991	1	1	1	1	1	1	6
	1992	1	1	1	1	1	1	6
	1993	1	1	1	1	1	1	5
DATA FRA SKATTEREGNSKAP								
27. Anntall med lønssum.....	1991	436	429	432	436	441	550	.
	1992	400	425	441	441	431	529	.
	1993	391	385	399	387	406	432	.
28. Lønssummer.....	1991	123	126	151	132	118	157	807
	1992	129	134	157	132	133	144	830
	1993	124	127	148	125	129	138	790
29. Endring fra forrige år, %	1992	5	7	4	-	13	-9	3
	1993	-4	-6	-6	-6	-3	-4	-5
30. Lønssummer, akkumulert.....	1991	123	249	400	532	650	807	807
	1992	129	263	420	553	686	830	830
	1993	124	251	399	523	652	790	790
31. Endring fra forrige år, akk, %	1992	5	6	5	4	5	3	3
	1993	-4	-5	-5	-5	-5	-5	-5
32. Lønssummer i % av årsgj.snitt....	1991	91	94	112	98	88	117	.
	1992	93	97	114	96	96	104	.
	1993	94	96	112	95	98	105	.
33. Ant. med > 60 dagers forsinkelse..	1991	35	32	24	27	14	77	.
	1992	28	31	26	14	11	59	.
	1993	23	11	11	13	3	-	.
34. - i prosent av ant m. lønn.....	1991	8	7	6	6	3	14	.
	1992	7	7	6	3	3	11	.
	1993	6	3	3	3	1	-	.
35. Lønssummer, forsinka satt til 0..	1991	120	123	148	129	115	107	741
	1992	125	130	155	132	132	91	764
	1993	122	109	147	124	128	138	769
36. - i prosent av lønssummer.....	1991	97	97	98	97	98	68	92
	1992	97	96	99	99	100	63	92
	1993	98	86	99	99	100	100	97
LØNSSUM SKATTEREGNSKAP / SAMLET OMSETNING FRA MOMS								
37. Termindata lønn/omsetning, %	1991	30	31	33	34	25	34	31
	1992	30	30	33	33	29	31	31
	1993	33	31	34	33	28	32	32
38. Akkumulerte tall lønn/oms., %	1991	30	30	31	32	30	31	31
	1992	30	30	31	31	31	31	31
	1993	33	32	33	33	32	32	32
LØNSSUM SKATTEREGNSKAP / MERVERDI BEREGNET FRA MOMS								
39. Termindata lønn/merverdi, %	1991	119	174	134	146	97	134	131
	1992	130	176	162	151	128	131	145
	1993	150	189	168	151	122	140	151
40. Akkumulerte tall lønn/merverdi, %	1991	119	150	150	156	144	148	148
	1992	130	160	166	166	161	157	157
	1993	150	179	182	179	167	167	167

**Teknisk beskrivelse for tabeller til rapport
om kobling av skatteregnskapet og
momsregisteret for to kommuner.**

Teknisk beskrivelse for tabellene i vedlegg 1.

Innledning

Termindata fra momsregisteret og skatteregnskapet for årene 1991, 1992 og 1993 er stilt sammen i tabellene i vedlegg 1. Variablene i tabellens forspalte er nummerert fra 0 til 40, og de er listet med en linje for hvert av de tre årene.

Tabellhodet angir en tidsserie med en kolonne for hver av de 6 terminene i året og en kolonne med total for hele året. Termin er angitt med siste månedsnummer i terminen.

De ulike tabellene

Tabellene dekker ulike grupper enheter:

- Tabell 1.A dekker alle enheter som har levert terminoppgave til momsregisteret og /eller skatteregnskapet for minst en termin i løpet av de tre årene.
- Tabell 1.B inneholder de samme enhetene som tabell 1.A, men fordelt på by kommunen og land kommunen som er med i prosjektet.
- Tabell 2.A dekker de av enhetene i tabell 1.A som har entydig link mellom moms-enhet og enhet i skatteregnskapet, via et enbedriftsforetak i BoF.
- Tabell 2.B inneholder de samme enhetene som tabell 2.A, men fordelt på by kommunen og land kommunen som er med i prosjektet.
- Tabell 2.C inneholder de samme enhetene som tabell 2.A, men fordelt på foretakets næring i BoF.
- Tabell 3 dekker de av enhetene i tabell 1.A som ikke har link mellom moms-enhet og enhet i skatteregnskapet, enheter med link som ikke er entydig (en-til-mange, mange-til-en eller mange-til-mange) og enheter som har link via et flerbefdriftsforetak i BoF.

Variablene er i hovedsak de samme for alle tabellene. Unntakene er variabel 0 og 1, opptelling av totalt antall enheter som er nærmere beskrevet nedenfor. Videre er summer oppgitt i tusen kroner i tabell 2.C mens summene i alle andre tabeller er oppgitt i millioner kroner.

Beskrivelse av variablene i forspalten

TOTALT ANTALL ENHETER

0. Antall enheter med data fra skatteregnskapet. -Tabell 1.A og B og tabell 3.

Opptelling av alle enheter som har termindata i skatteregnskapet. Ikke alle terminoppgaver har verdier for de variablene som er grunnlag for tabellene. Antall enheter vil derfor ligge noe høyere enn antall med verdier i tabellene. Sammenlignbare tall for momsregisteret finnes i variabel 1.

1. Antall enheter med momsdata. -Tabell 1.A og B og tabell 3.

Opptelling av alle enheter som har termindata i momsregisteret. Ikke alle terminoppgaver har verdier for de variablene som er grunnlag for tabellene. Antall enheter vil derfor ligge noe høyere enn antall med verdier i tabellene. Sammenlignbare tall for skatteregnskapet finnes i variabel 0.

1. Totalt antall enheter. -Tabell 2.A, B og C.

I disse tabellene er bare enbedriftsforetak med en-til-en link mellom momsregisteret og skatteregnskapet med. Totalt antall enheter blir derfor det samme for begge registrene. Ikke alle terminoppgaver har verdier for de variablene som er grunnlag for tabellene. Antall enheter vil derfor ligge noe høyere enn antall med verdier i tabellene.

-Resten av variablene er felles for alle tabeller.

MOMSDATA

2. Antall med samlet omsetning.

Opptelling av momsenheter med samlet omsetning ulik null. Sammenlignbare opplysninger for enheter med lønnssum i skatteregnskapet finnes i variabel 27.

3. Samlet omsetning.

Samlet omsetning summert for alle enhetene.

4. Endring fra forrige år, % , for samlet omsetning.

Prosentvis endring for samlet omsetning i den aktuelle terminen år T, i forhold til samme termin år T-1.

5. Samlet omsetning, akkumulert.

Samlet omsetning summert fra første termin i det aktuelle året til og med den aktuelle terminen.

6. Endring fra forrige år, akkumulert, % , for samlet omsetning.

Prosentvis endring for akkumulert samlet omsetning i den aktuelle terminen år T, i forhold til samme termin år T-1.

7. Samlet omsetning, % av årsgjennomsnitt.

Samlet omsetning for hver termin, i prosent av gjennomsnittlig omsetning pr. termin for året.

8. Antall med > 60 dagers forsinkelse.

Opptelling av antall enheter som har en forsinkelse på mer enn 60 dager. Frist for levering av terminoppgave for merverdiavgift er 1 måned og 15 dager etter siste dag i terminen det leveres oppgave for. Uttaket fra momsregisteret til SSB blir tatt ca. to måneder etter denne fristen, jf. Viggen S440. Enheter som har levert oppgave etter dette tidspunktet regnes som forsinkede.

9. Antall med > 60 dagers forsinkelse - i prosent av antall med samlet omsetning.

Andel med forsinkelse, prosent.

$(\text{antall i variabel 8} / \text{antall i variabel 2}) * 100$

10. Samlet omsetning, forsinka satt til 0.

Samlet omsetning for enheter som ikke er forsinket.

11. Samlet omsetning, forsinka satt til 0 - i prosent av samlet omsetning.

Andel av total for samlet omsetning som er meldt i rett tid, prosent.

$(\text{variabel 10} / \text{variabel 3}) * 100$

12. Antall med beregnet merverdi.

Opptelling av antall enheter det er beregnet merverdi for.

13. Samlet omsetning for de med beregnet merverdi.

Samlet omsetning for enheter som oppfyller kravene til beregning av merverdi.

14. Merverdi beregnet fra terminverdier.

Det er beregnet merverdi for enheter med avgiftspliktig omsetning større enn null og med utgående avgift større enn inngående avgift. Foreløpig er det ikke funnet gode løsninger for de tilfellene der utgående avgift er større enn inngående avgift (d.v.s. at innbetalt avgift blir negativ).

Merverdi beregnes for hver enkelt enhet, dvs. på mikronivå før summering til tabellen.

$$\begin{aligned} m &= \text{Sats for merverdiavgift} \\ 1991 m &= 0,2 \\ 1992 m &= 0,2 \\ 1993 m &= 0,22 \end{aligned}$$

$$\text{Innbetalt avgift} = \text{Utgående avgift} - \text{Inngående avgift}$$

$$A = \text{Merverdi for avgiftspliktig omsetning} = \text{Innbetalt avgift} / m$$

$$B = \text{Merverdi for avgiftsfri omsetning}$$

Vi antar følgende forholdstall :

$$\text{Avgiftsfri omsetning} / B = \text{Avgiftspliktig omsetning} / A$$

$$\text{Merverdi} = A + B$$

15. Antall med merverdi beregnet fra akkumulerte verdier.

Opptelling av antall enheter det er beregnet merverdi for på grunnlag av akkumulerte verdier.

16. Merverdi beregnet fra akkumulerte verdier.

Merverdi beregnet på grunnlag av tall akkumulert fra første termin i det aktuelle året til og med den aktuelle terminen for hver enhet. Betingelsene for å beregne merverdi og beregning av merverdi tilvarer betingelser og beregning for terminverdier i variabel 14.

17. Antall med avgiftspliktig omsetning.

Opptelling av momsenheter med avgiftspliktig omsetning ulik null.

18. Avgiftspliktig omsetning.

Avgiftspliktig omsetning summert for alle enhetene.

19. Antall med utgående avgift.

Opptelling av momsenheter med utgående avgift ulik null.

20. Utgående avgift.

Utgående avgift summert for alle enhetene.

21. Antall med inngående avgift.

Opptelling av momsenheter med inngående avgift ulik null.

22. Inngående avgift.
Inngående avgift summert for alle enhetene.
23. Antall med grunnlag for investeringsavgift.
Opptelling av momsenheter med grunnlag for investeringsavgift ulik null.
24. Grunnlag for investeringsavgift.
Grunnlag for investeringsavgift summert for alle enhetene.
25. Antall med investeringsavgift.
Opptelling av momsenheter med investeringsavgift ulik null.
26. Investeringsavgift.
Investeringsavgift summert for alle enhetene.

DATA FRA SKATTEREGNSKAP

27. Antall med lønssum.
Opptelling av enheter fra skatteregnskapet med lønssum ulik null. Sammenlignbare opplysninger for momsenheter med samlet omsetning finnes i variabel 2.
28. Lønssummer.
Lønssum summert for alle enhetene. Lønssummen her er utbetalinger som er grunnlag for beregning av arbeidsgiveravgift.
29. Endring fra forrige år, %, for lønssummer.
Prosentvis endring for lønssummer i den aktuelle terminen år T, i forhold til samme termin år T-1.
30. Lønssummer, akkumulert.
Lønssummer summert fra første termin i det aktuelle året til og med den aktuelle terminen.
31. Endring fra forrige år, akkumulert, % for lønssummer.
Prosentvis endring for akkumulerte lønssummer i den aktuelle terminen år T, i forhold til samme termin år T-1.
32. Lønssummer i % av årsgjennomsnitt.
Lønssummer for hver termin i prosent av gjennomsnittlig lønssum pr. termin for året.
33. Antall med > 60 dagers forsinkelse.
Opptelling av antall enheter som har levert oppgave mer enn 60 dager etter fristen for å levere oppgave til skatteregnskapet.

34. Antall med > 60 dagers forsinkelse - i prosent av ant m. lønn.

Andel med forsinkelse, prosent.

$(\text{antall i variabel 33} / \text{antall i variabel 27}) * 100$

35. Lønnssummer, forsinka satt til 0.

Lønnssummer for enheter som ikke er forsinket.

36. Lønnssummer, forsinka satt til 0 - i prosent av lønnssummer.

Andel av lønnssummer som er meldt i rett tid, prosent.

$(\text{variabel 35} / \text{variabel 28}) * 100$

LØNNSSUM SKATTEREGNSKAP / SAMLET OMSETNING FRA MOMS

37. Termindata lønn/omsetning, % .

Forholdet mellom lønnssum og samlet omsetning, prosent.

$(\text{variabel 28} / \text{variabel 2}) * 100$

38. Akkumulerte tall lønn/omsetning, % .

Forholdet mellom akkumulert lønnssum og akkumulert samlet omsetning, prosent.

$(\text{variabel 30} / \text{variabel 5}) * 100$

LØNNSSUM SKATTEREGNSKAP / MERVERDI BEREGNET FRA MOMS

39. Termindata lønn/merverdi, % .

Forholdet mellom lønnssum og beregnet merverdi, prosent.

$(\text{variabel 28} / \text{variabel 14}) * 100$

40. Akkumulerte tall lønn/merverdi, %

Forholdet mellom akkumulert lønnssum og akkumulert merverdi, prosent.

$(\text{variabel 30} / \text{variabel 16}) * 100$

Plot for samlet omsetning og lønnsom.

**Vedlegg til rapport om kobling av
skatteregnskapet og momsregisteret for to
kommuner.**

1991 termin 1
 Enbedriftsforetak med en-til-en link.

Plot of LONN_SUM*SAM. Legend: A = 1 obs, B = 2 obs, etc.

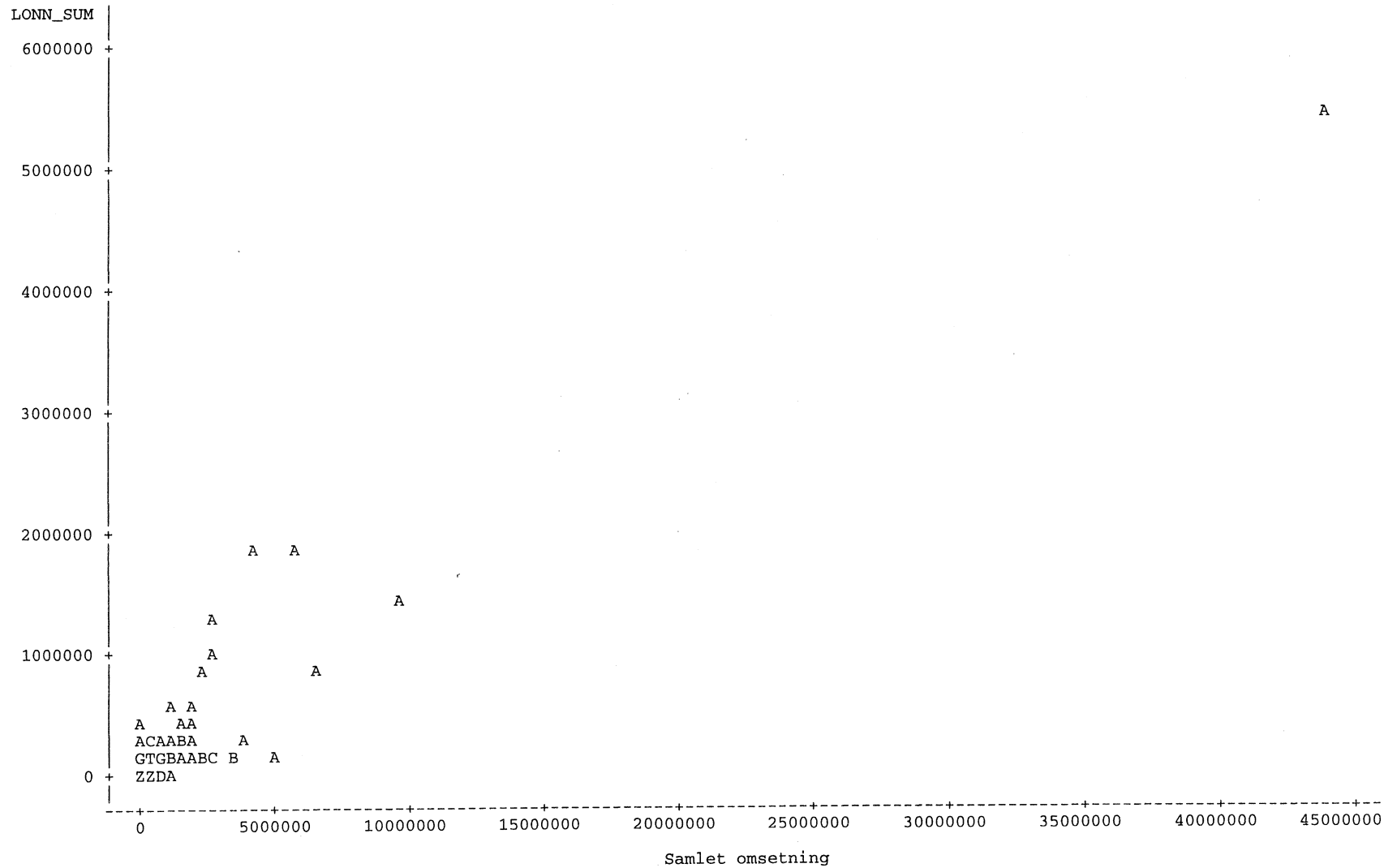

NOTE: 81 obs hidden.

1991 termin 1
 Enbedriftsforetak med en-til-en link. 0 > Samlet omsetning < 20 mill og lønssum > 0.

Plot of LONN_SUM*SAM. Legend: A = 1 obs, B = 2 obs, etc.

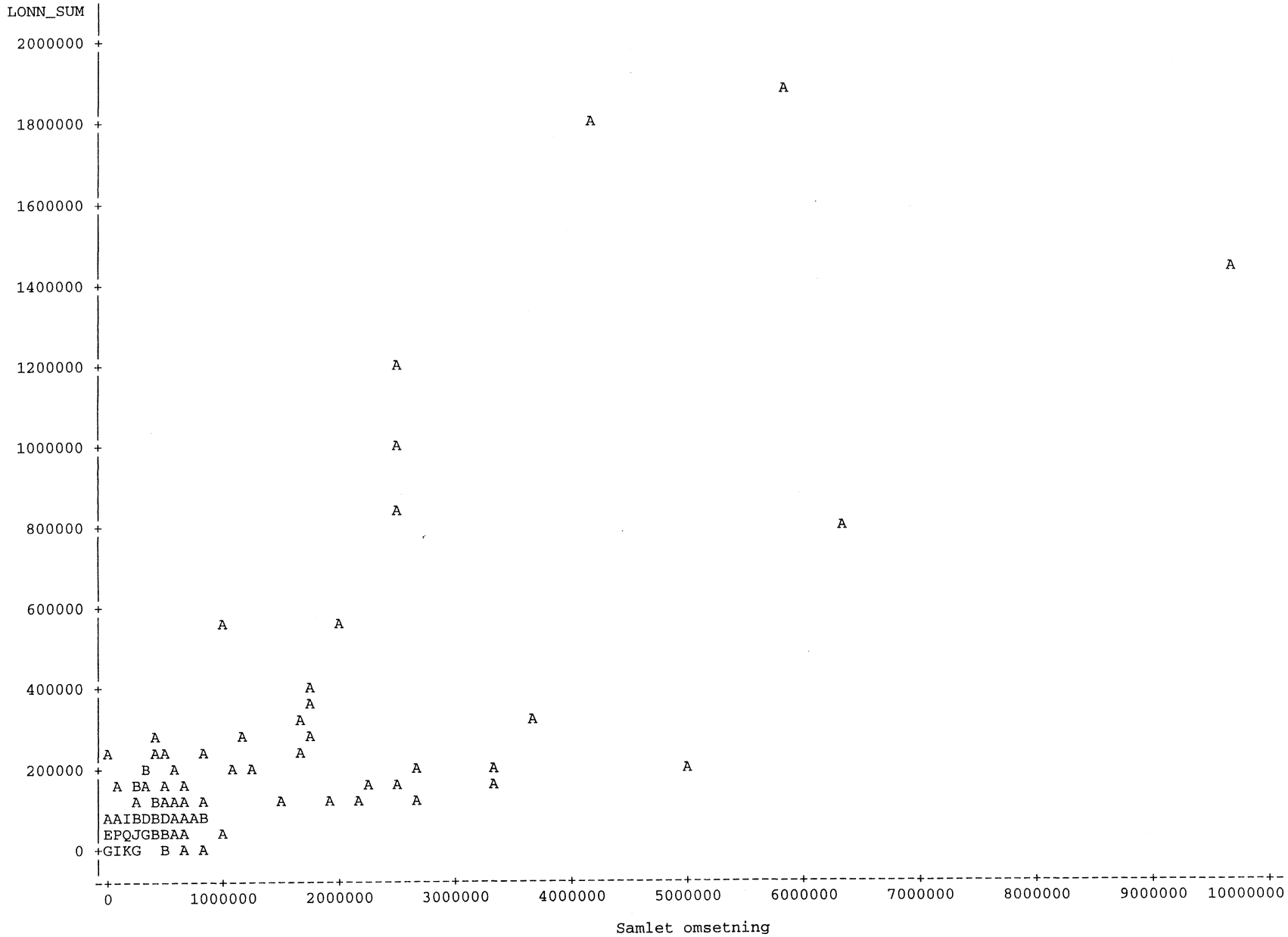

1991 termin 2
 Enbedriftsforetak med en-til-en link.

Plot of LONN_SUM*SAM. Legend: A = 1 obs, B = 2 obs, etc.

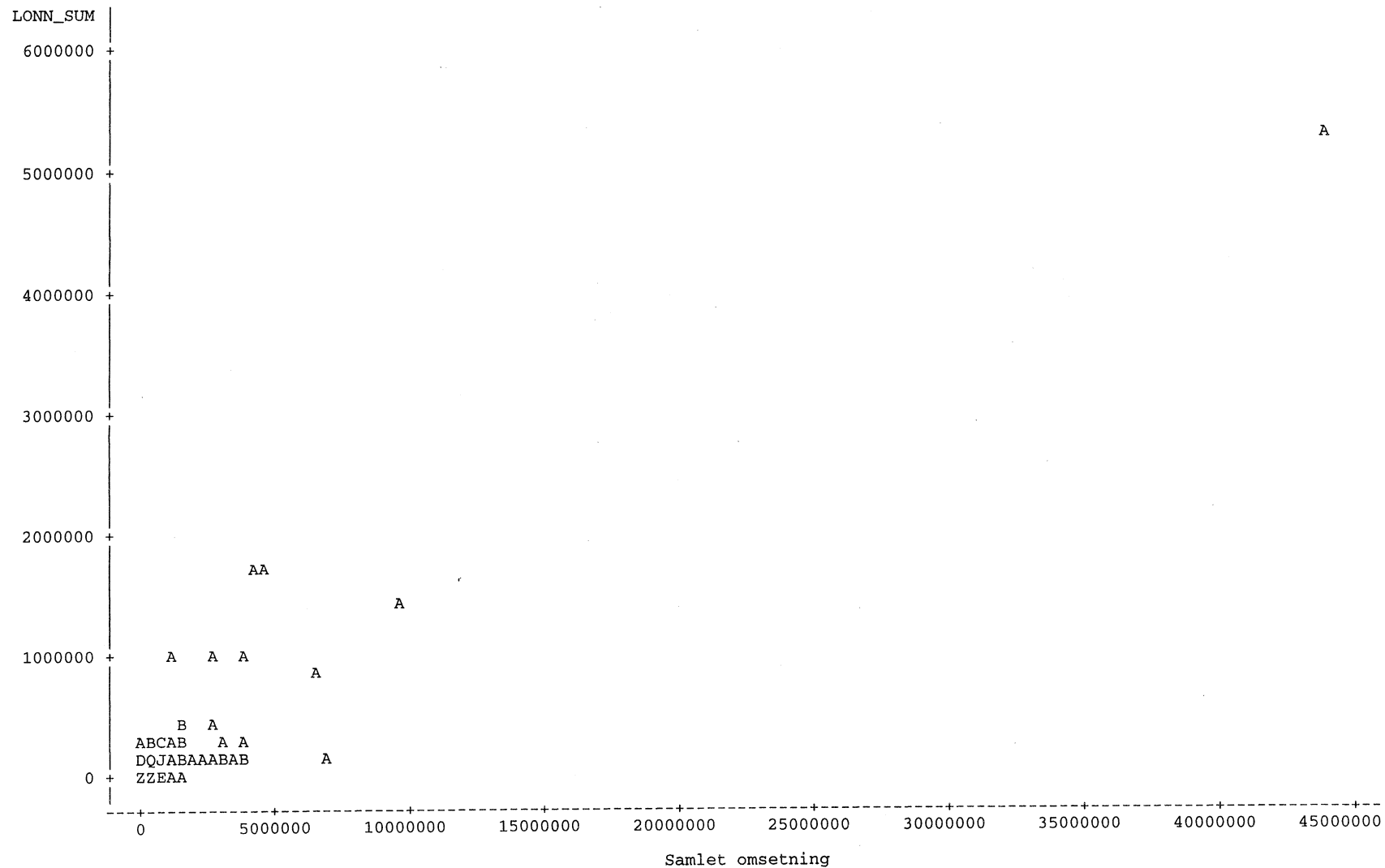

NOTE: 81 obs hidden.

1991 termin 3
 Enbedriftsforetak med en-til-en link.

Plot of LONN_SUM*SAM. Legend: A = 1 obs, B = 2 obs, etc.

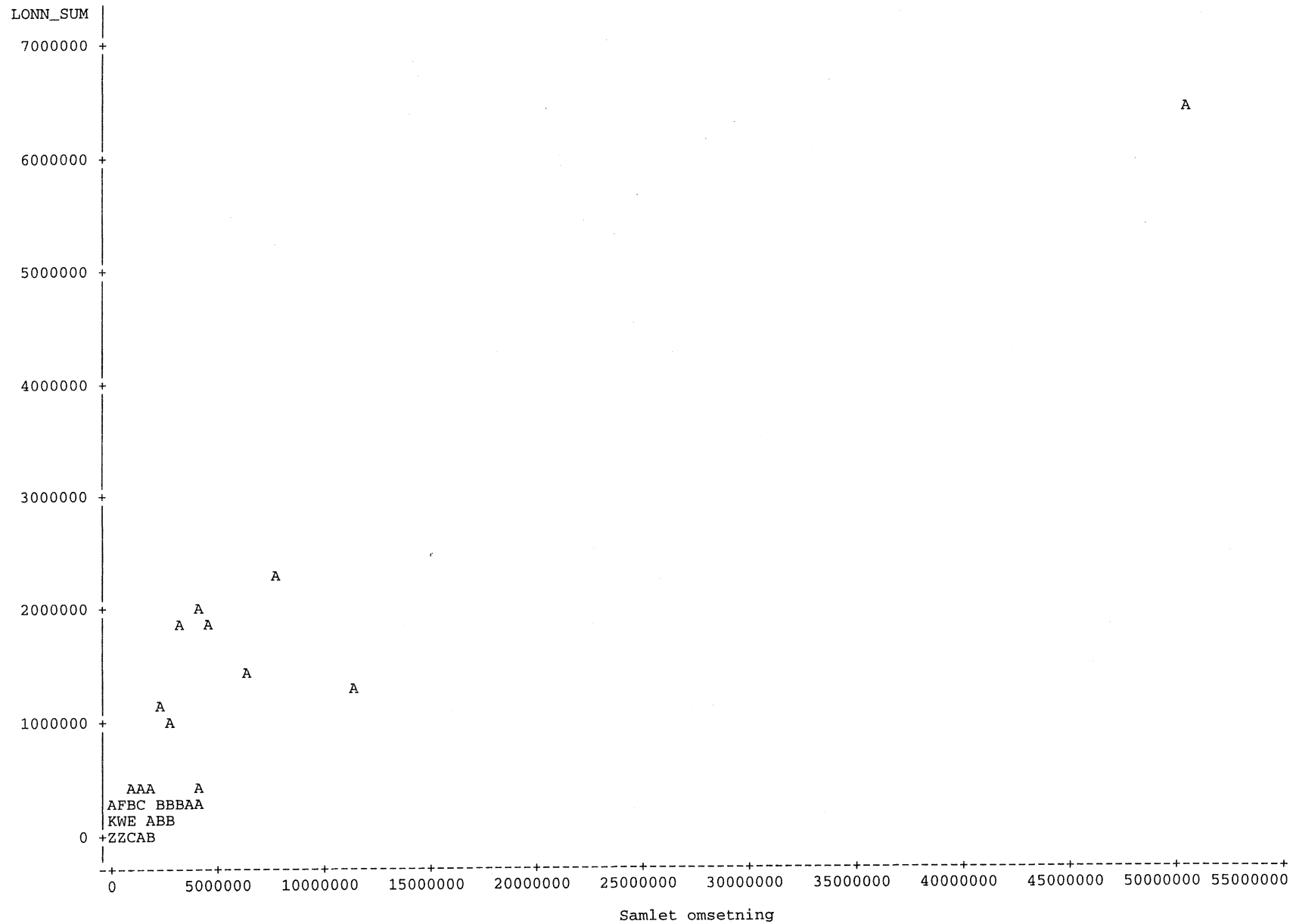

NOTE: 70 obs hidden.

1991 termin 3
 Enbedriftsforetak med en-til-en link. 0 > Samlet omsetning < 20 mill og lønnssum > 0.

Plot of LONN_SUM*SAM. Legend: A = 1 obs, B = 2 obs, etc.

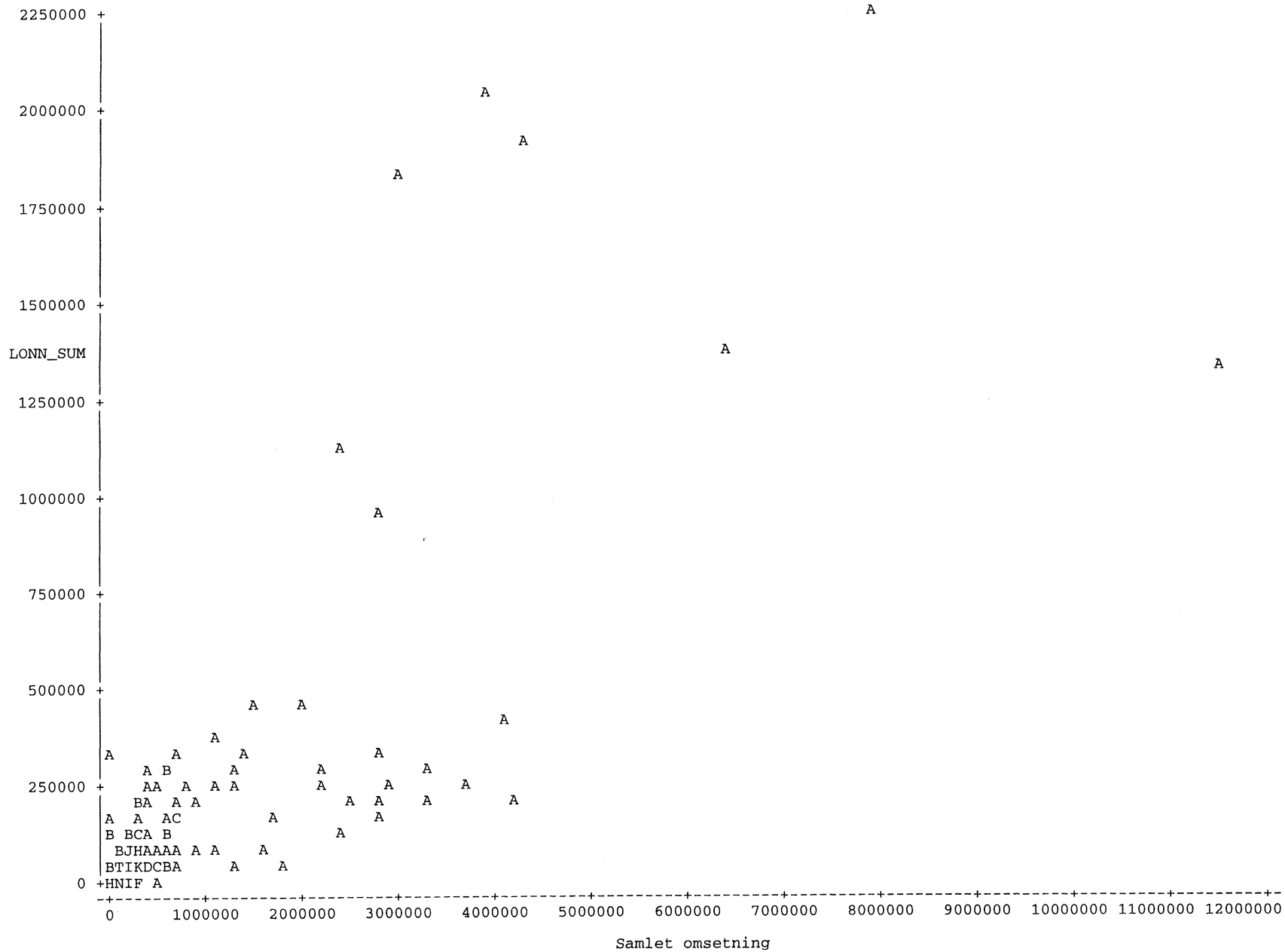

1991 termin 4
 Enbedriftsforetak med en-til-en link.

Plot of LONN_SUM*SAM. Legend: A = 1 obs, B = 2 obs, etc.

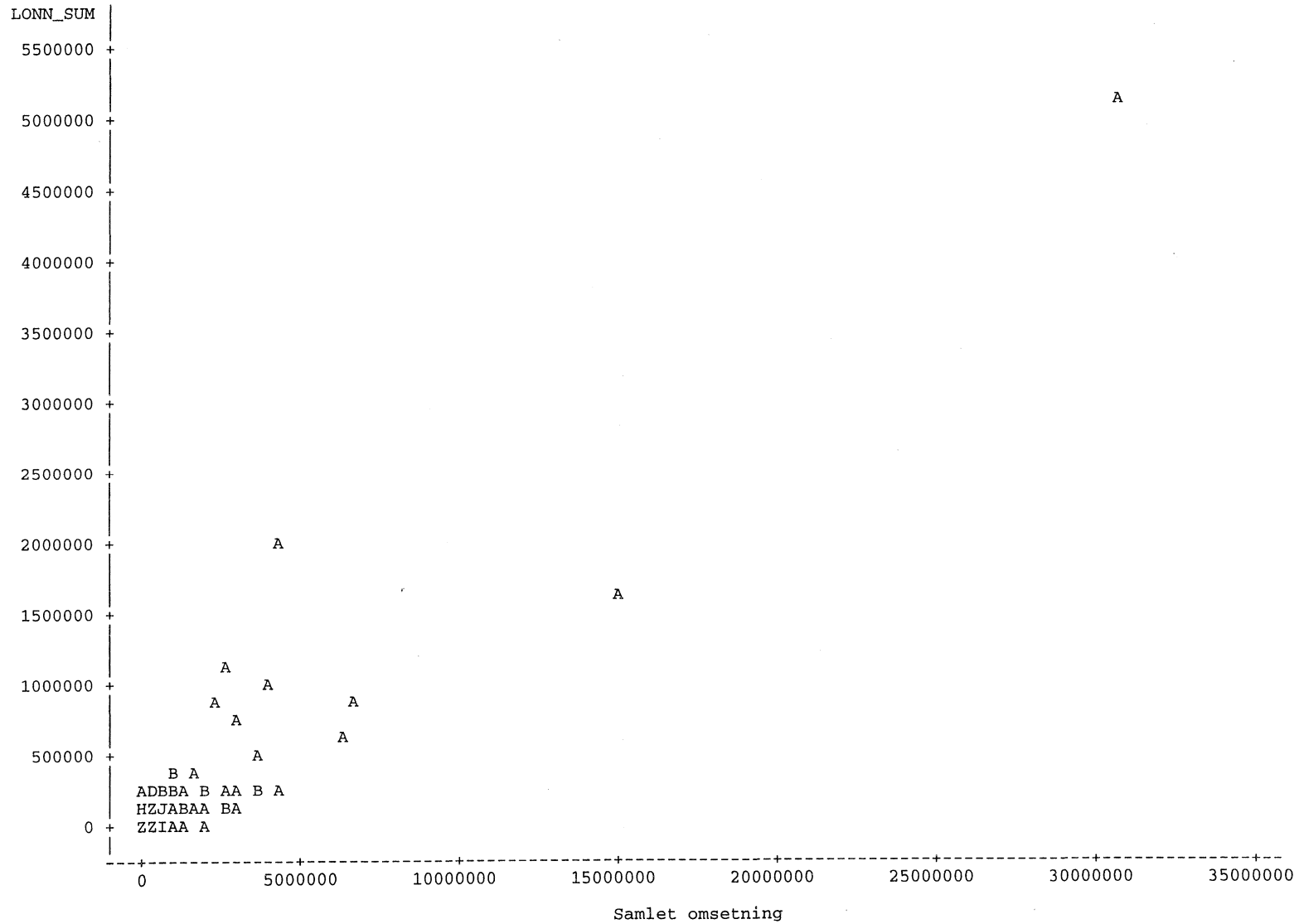

NOTE: 64 obs hidden.

1991 termin 4
 Enbedriftsforetak med en-til-en link. 0 > Samlet omsetning < 20 mill og lønssum > 0.

Plot of LONN_SUM*SAM. Legend: A = 1 obs, B = 2 obs, etc.

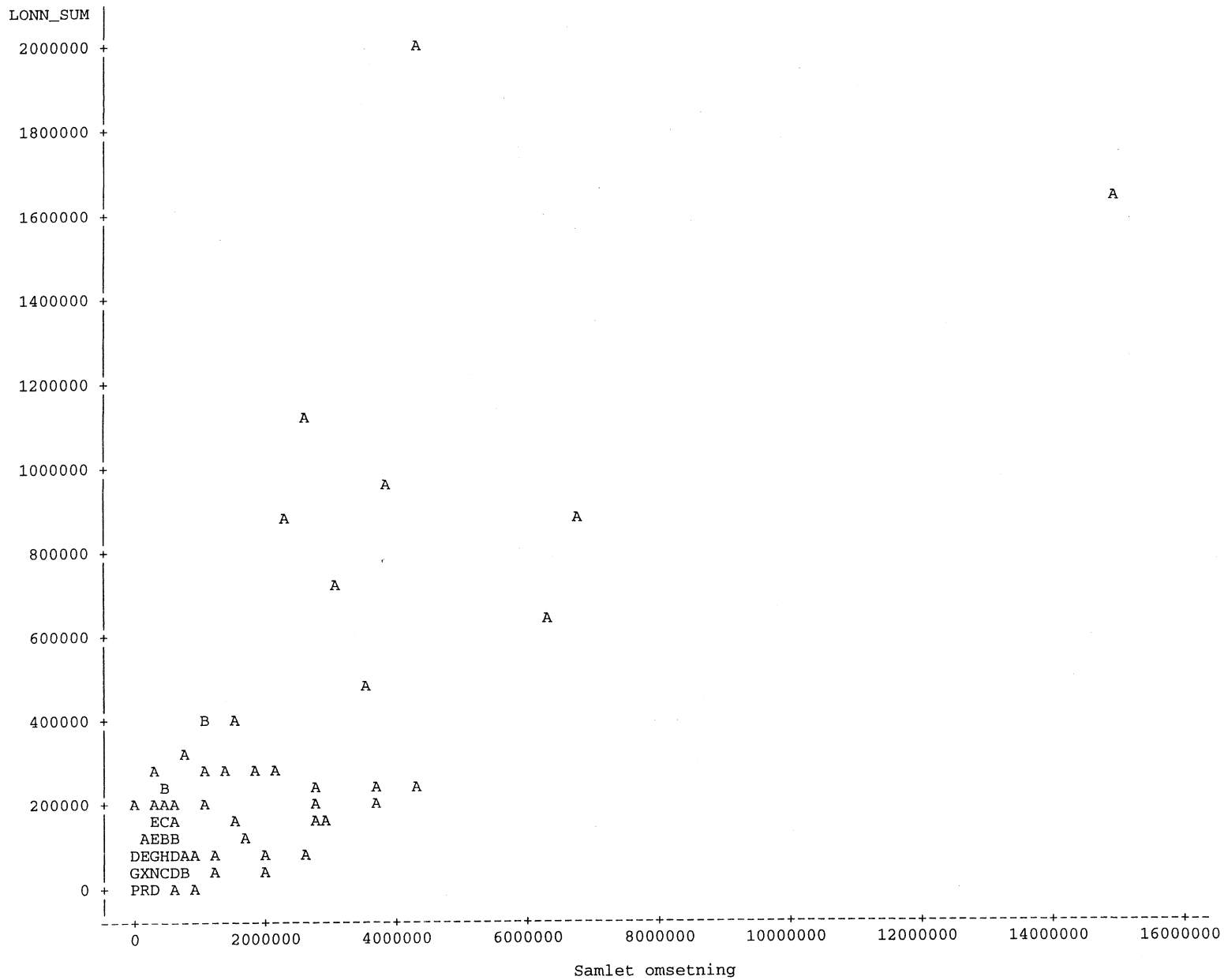

1991 termin 5
 Enbedriftsforetak med en-til-en link.

Plot of LONN_SUM*SAM. Legend: A = 1 obs, B = 2 obs, etc.

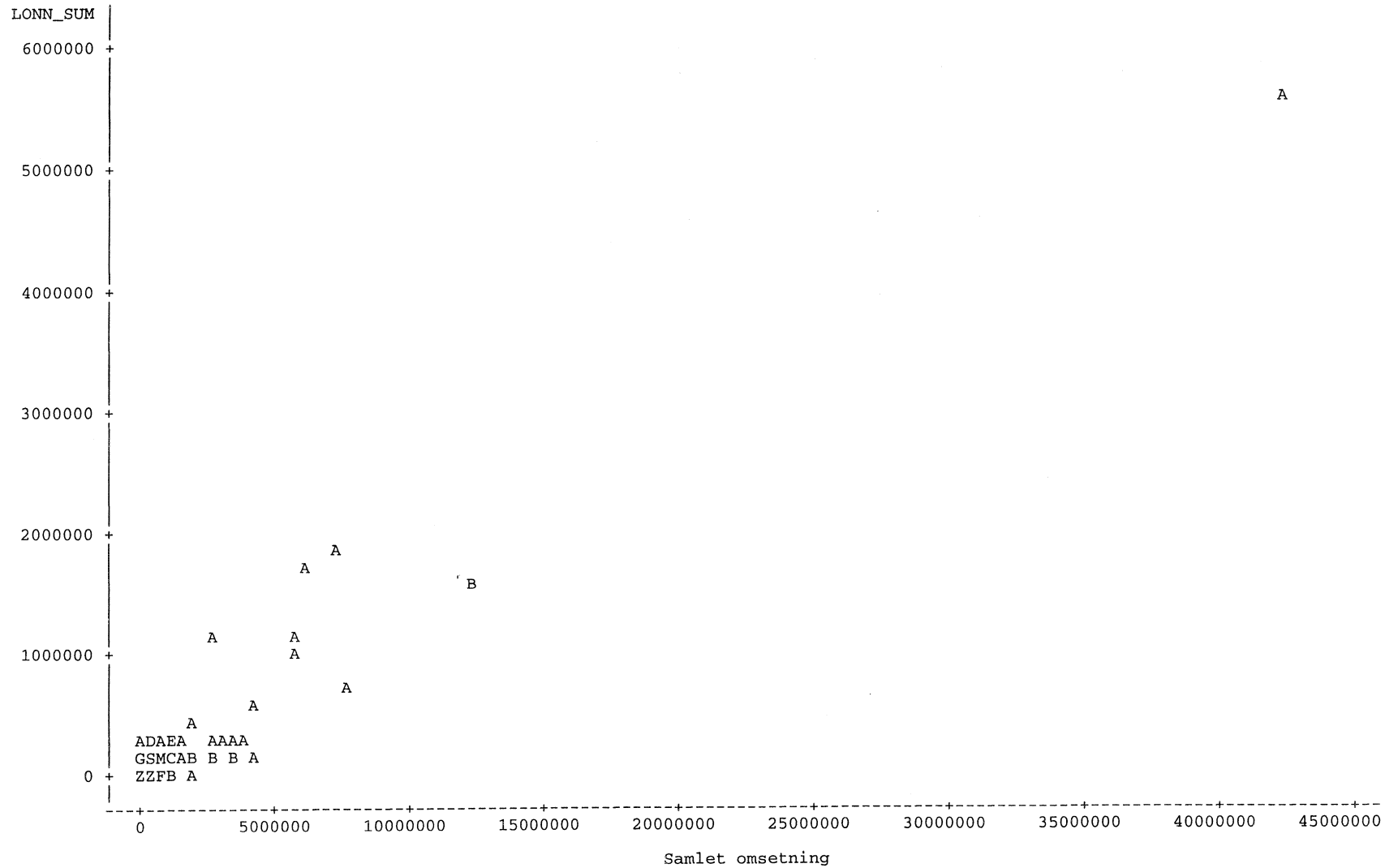

NOTE: 61 obs hidden.

1991 termin 6
 Enbedriftsforetak med en-til-en link.

Plot of LONN_SUM*SAM. Legend: A = 1 obs, B = 2 obs, etc.

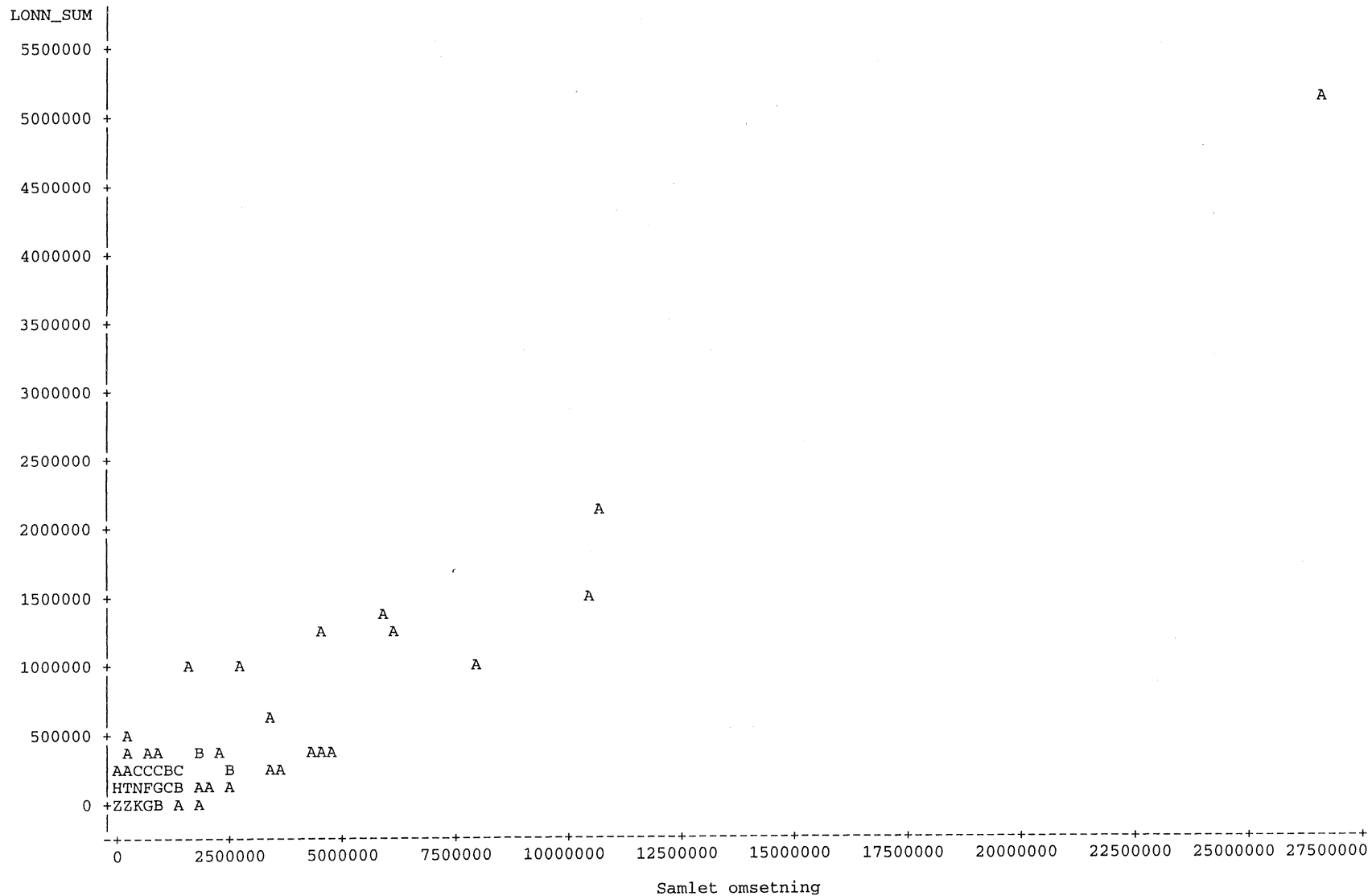

NOTE: 62 obs hidden.

1991 termin 6
 Enbedriftsforetak med en-til-en link. 0 > Samlet omsetning < 20 mill og lønnssum > 0.

Plot of LONN_SUM*SAM. Legend: A = 1 obs, B = 2 obs, etc.

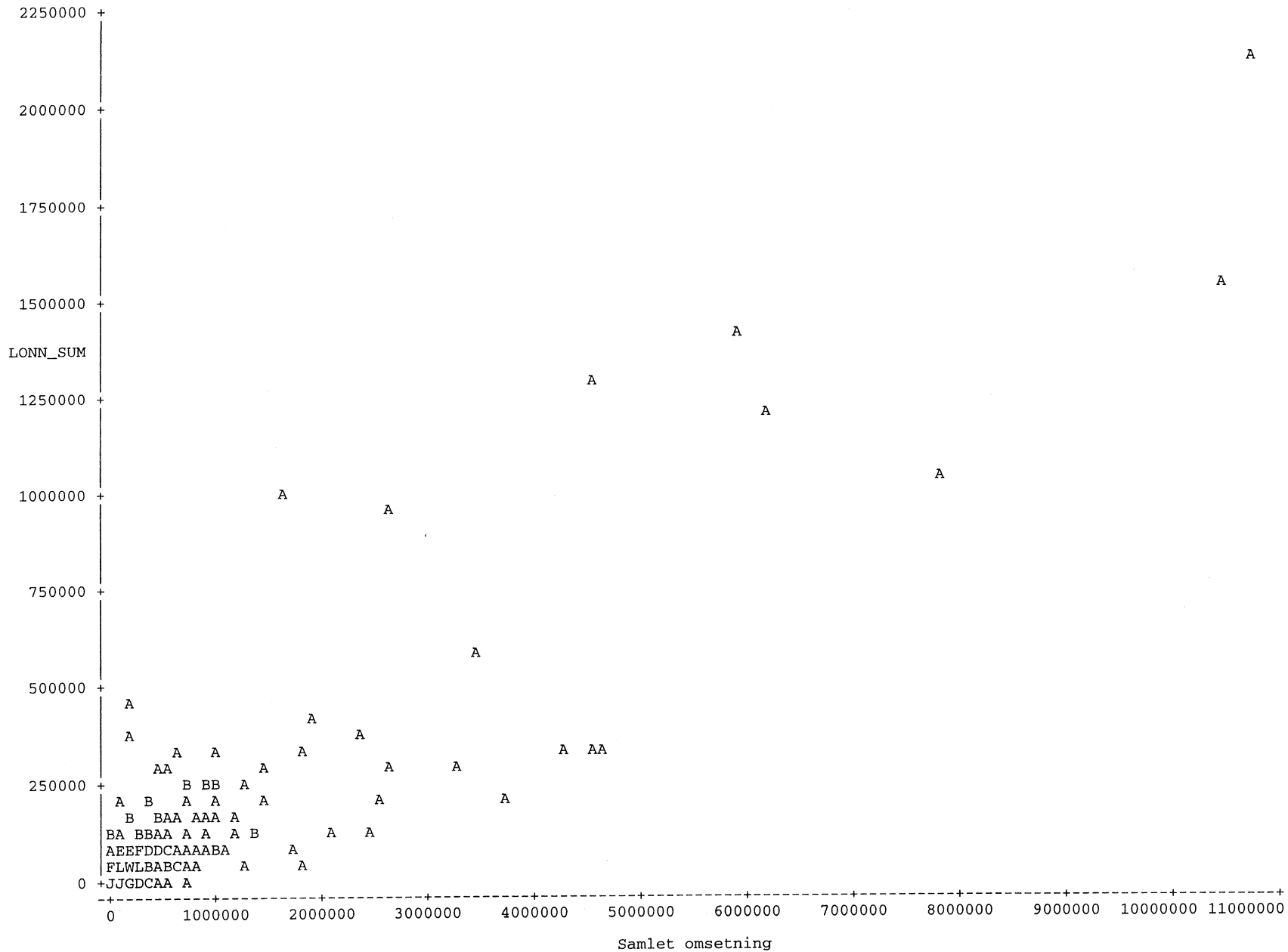

Beskrivelse av link som er grunnlag for rapport om kobling av skatteregnskapet og momsregisteret for to kommuner.

1 Forholdet mellom registrene

Link mellom skatteregnskap og momsregister er etablert på grunnlag av link til arbeidsgivernummer og momsnummer i BoF. Foretak i BoF har næringskode og link til momsnummer. Videre har bedriftene i BoF link til arbeidsgivernummer.

Figur 1 viser hvilke relasjoner som kan eksistere mellom enhetene i registrene og hvordan enhetene er identifisert, mens tabell 1-3 viser de resultatene jeg har fått ved kobling av registrene.

I arbeidsgiverregisteret er arbeidsgivere med flere avdelinger registrert med en arbeidsgiverenhet for hver avdelig. Arbeidsgivernummerets 8 første siffre er felles for avdelingene og identifiserer hovedarbeidsgiver, mens de 3 siste siffrene identifiserer hver avdelig. En arbeidsgiver er knyttet til en og bare en hovedarbeidsgiver. Hovedarbeidsgiveren kan være knyttet til en eller flere arbeidsgivere (en-til-mange).

En arbeidsgiver kan være knyttet til en eller ingen bedrifter og en bedrift kan være knyttet til ingen, en eller mange arbeidsgivere (en-til-mange). En bedrift kan være knyttet til et og bare et foretak og et foretak kan være knyttet til ingen, en eller mange bedrifter (en-til-mange). Mellom foretak og momsenheter kan det eksistere ingen, en eller mange relasjoner begge veier (mange-til-mange).

Figur 1 (Symboler fra System Architect)

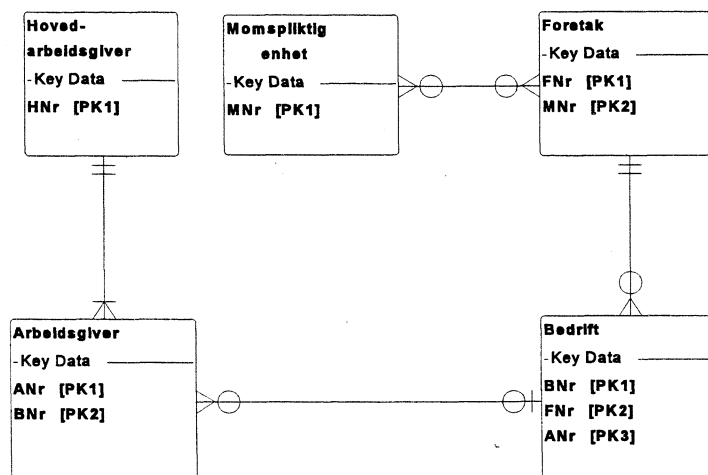

Identifikasjonsnumre (key data) i figur 1:

- ANr = Arbeidsgivernummer
- HNr = Hovedarbeidsgivernummer (de 8 første siffre i ANr)
- BNr = Bedriftsnummer
- FNr = Foretaksnummer BoF
- MNr = Momsnummer

I det videre arbeid med filene for to-kommuner vil flerbedriftsforetak og enbedrifts-foretak bli behandlet hver for seg. Foretak med en bedrift vil kunne behandles rimelig enkelt, mens det må etableres mer spesielle rutiner der hvor relasjonene er mer komplisert.

2 Tabeller for link mellom skatteregnskapet og momsregisteret

I forbindelse med konvertering av ulike registre til Enhetsregisteret har S410 lagt mye arbeid i å tildele felles organisasjonsnummer på enheter i momsmanntallet, arbeidsgiverregisteret og skatteregnskapet. Situasjonen vil derfor være bedre i dag enn den var tidlig høsten 1994 da de uttak som er grunnlag for disse tabellene ble foretatt. Når Enhetsregisteret er på lufta 1. mars 1995 skal i prinsippet alle enheter fra registrene som danner grunnlag for denne delen av to-kommuner prosjektet være registrert i Enhetsregisteret med organisasjonsnummer. Ideelt sett vil da problemene med mengelfull link forsvinne. I praksis vil det nok fortsatt finnes problemer, men omfanget av manglende link vil bli betraktelig redusert.

Vi skal likevel se på sammenhengen mellom registrene slik den ser ut i dette prosjektet.

Momsdataene med terminoppgaver inneholder opplysninger om momspliktige enheter som leverte terminoppgaver i 1992, 1993 og/eller 1993. Det vil si at enheter som er årsppliktige og leverer momsoppgave årlig ikke er med. Dette gjelder jordbruk, skogbruk og fiske. Når momspliktige næringer omtales nedenfor omfatter det enheter som leverer terminoppgave.

Forklaring til tabell 1 - 4:

- 1-1 = en-til-en link, det vil si relasjoner som er enkle å håndtere.
- Flerbedriftsforetak inkluderer 1 foretak uten bedrifter og 26 hjelpeavdelinger (bedrifter).

Tabell 1.a Antall foretak fra BoF i to kommuner august 1994, link AA-reg og til enheter i momsregisteret og skatteregnskapet i 1991, 1992 og 1993.

	I alt		Enbedriftsforetak		Flerbedriftsforetak	
	I alt	1-1	I alt	1-1	I alt	1-1
I vanlig drift i BoF	1 486	.	1 334	.	147	.
Med link til moms i alt . . .	1 393	1 308	1 310	1 256	57	32
Med link til arb.giver i alt .	1 227	1 023	1 061	929	167	94
Med link til SkR . . .	623	472	576	455	47	17
Uten link til mom , i vanlig drift	511	.	404	.	107	.
Helt uten link, i vanlig drift	206

I tabell 1.a ser vi at ca. en tredjedel av foretakene i BoF mangler link til momsmantallet. Differansen mellom foretak i vanlig drift og antall foretak med link stemmer ikke med antall uten link fordi endel foretak som ikke er i vanlig drift har link til enheter i momsmantallet eller AA-reg.

Tabell 1.b Antall foretak fra BoF uten link til momsmantall, i vanlig drift i BoF.

	I alt		Antall uten link til AA
	Antall	Prosent av totalt i reg.	
I alt	511	34	206
By kommune	283	19	121
Momspliktig	69	5	37
Jord,skog,fiske	89	6	42
Land kommune	108	7	53
Momspliktig	22	1	16
Jord,skog,fiske	50	3	22
I to-komm, momspliktig næring 2,3,5,6,7,11,140 i alt	91	6	53

I tabell 1.b ser vi nærmere på de 511 foretakene som er i vanlig drift og som ikke har link til momsmantallet. Her ser vi at litt under halvparten av disse enhetene heller ikke har link til AA-reg og dermed heller ikke til skatteregnskapet. Blant foretakene som ikke har link til momsmantallet er det noen som har adresse utenfor de to kommunene men som driver virksomhet i en av kommunene. Hvis vi ser på foretakene som har adresse innenfor de to kommunene og som er registrert i BoF i en næring som er momspliktig står vi igjen med 91 foretak, eller bare 6 prosent av foretakene som er i vanlig drift. De fleste av disse foretakene har adresse i by-kommunen som er med i prosjektet.

Tabell 2 Antall enheter fra momsregisteret i to kommuner 1991, 1992 og 1993

	I alt		Enbedriftsforetak		Flerbedriftsforetak	
	I alt	1-1	I alt	1-1	I alt	1-1
I alt	1 658	.	1 312	.	59	.
Med link til foretak i alt . . .	1 372	1 288	1 312	1 256	59	31
Med link til arb.giver i alt	629	..	580	..	49	..
Med link til SkR	465	330	431	326	34	4
Helt uten link	286
Antall konkursbo . . .	80
By kommune	198
Land kommune . . .	88
Helt uten link, andel av enh.	17 %
Helt uten link andel av samlet omsetning	1 %

I tabell 2 ser vi at 286 eller 17 prosent av enhetene som har levert momsoppgave ikke har link til foretak i BoF. Av disse enhetene er 80 konkursbo. Enhetene representerer bare 1 prosent av omsetningen i grunnlaget, og utgjør ikke et stort problem. Forholdet til skatteregnskapet blir behandlet nedenfor.

Tabell 3.a Antall arbeidsgivere i AA-reg. i to kommuner 1991, 1992 og 1993

	I alt		Enbedriftsforetak		Flerbedriftsforetak	
	I alt	1-1	I alt	1-1	I alt	1-1
I alt	4 100
I normal drift i AA .	919
By kommune	677
Land kommune	242
Med link til bedrift i alt . . .	1 344	1 133	1 063	934	281	199
I normal drift i AA .	613
Med link til moms i alt	625	..	579	..	46	..
Uten link til BoF	2 756

Tabell 3.b Antall arbeidsgivere i AA-reg, uten link til bedrifter i BoF.

	Antall i alt	Herav i normal drift i AA
I alt	2 756	306
By kommune	2002	212
Land kommune	754	94
Kommunal virksomhet og NSB	73

I alt 306 arbeidsgivere i normal drift , eller ca. 1/3 av antall arbeidsgivere i normal drift mangler link til bedrift i BoF.

Etter tidspunktet for uttaket som er grunnlag her har den største innsatsen i konverteringsprosjektet på S410 blitt satt inn på linken til AA-reg inn, og det er rimelig å regne med store forbedringer. Alle arbeidsgivere og alle momsplichtige skal registreres i Enhetsregisteret med felles identifikasjonsnummer. I prinsippet skal alle enhetene da ha direkte link, uavhengig av om de har link til enheter i BoF.

Tabell 4 Antall enheter i skatteregnskapet, i to kommuner 1991, 1992 og 1993.

	I alt		Enbedriftsforetak		Flerbedriftsforetak	
	I alt	1-1	I alt	1-1	I alt	1-1
I alt	1 299
Med link til bedrift i alt . . .	627	489	576	458	51	31
Med link til moms i alt	459	330	428	326	31	4
Helt uten link	672
Ikke i AA	15
I normal drift, AA . .	114
By kommune	78
Land kommune	36
Helt uten link, andel av totalt antall enheter i SkR	47 %
Lønnsom hos disse, andel av total	17 %

I dette prosjektet er link mellom arbeidsgiver og bedrift bare et skritt på veien til link mellom terminoppgaver fra momsregisteret og skatteregnskapet. I tabell 4 ser vi at bare halvparten av enhetene fra skatteregnskapet har link til bedrift og at i underkant av 3/4 av disse igjen også har link til momsregisteret. Det er altså bare ca. 1/3 av enhetene i skatteregnskapet som har link til momsregisteret. Av disse er det 326 enheter som har en entydig en-til-en link og som kan behandles rimelig greit.

De 672 enhetene som mangler link til bedrift i BoF representerer 47 prosent av enhetene som leverte terminoppgave til skatteregnskapet i løpet av 1991, 1992 og/eller 1993, og 17 prosent av lønns-summen totalt. Av disse enhetene var 114 i normal drift i AA-reg høsten 1994.

Statistisk sentralbyrå

Oslo
Postboks 8131 Dep.
0033 Oslo

Tlf.: 22 86 45 00
Fax: 22 86 49 73

Kongsvinger
Postboks 1260
2201 Kongsvinger

Tlf.: 62 88 50 00
Fax. 62 88 50 30



Statistisk sentralbyrå
Statistics Norway